

Quadro

**Perilica rublja
Upute za uporabu**

CE WM-C12046M

Hrvatski

Sadržaj

Mjere opreza.....	3
Pregled stroja za pranje rublja	7
Instalacija stroja za pranje rublja.....	8
Upravljanje strojem za pranje rublja.....	11
Popis za provjeru i priprema prije pranja.....	11
Izgled upravljačke ploče.....	16
Odaberite postupak	17
Tablica postupka pranja.....	21
Održavanje.....	23
Čišćenje i održavanje perilice rublja.....	23
Rješavanje problema.....	26
Uklanjanje problema.....	27
Dodatak.....	28
Njega.....	28
Specifikacije proizvoda.....	29
Sažeci o proizvodu.....	30

Mjere opreza

■ Mjere opreza

- Ako je strujni kabel oštećen, mora ga zamijeniti proizvođač, serviser ili druga kvalificirana osoba kako bi se izbjegle potencijalno opasne situacije.
- Novi set cijevi su isporučene uz uređaj koji će se koristiti, a stara set cijevi nije dobro ponovno koristiti.
- Ova perilica rublja je namijenjena samo za uporabu u zatvorenim prostorima.
- Otvori ne smiju biti izloženi tepihu.
- (Ovo upozorenje je samo za europsko tržište)
Ovaj uređaj se može koristiti od strane djece u dobi od 8 godina i iznad i osoba sa smanjenim fizičkim, osjetilnim ili mentalnim sposobnostima ili nedostatkom iskustva i znanja, ako su pod nadzorom ili su upućeni u korištenje uređaja i razumiju opasnosti kojima su uključeni. Djeca se ne smiju igrati s aparatom. Čišćenje i održavanje uređaja ne smiju obavljati djeca bez nadzora.
- (Ovo upozorenje je samo za europsko tržište) Ovaj aparat nije namijenjen osobama (uključujući djecu) sa smanjenim fizičkim, osjetilnim ili mentalnim sposobnostima ili nedostatkom iskustva i znanja, osim ako im je dala dopuštenje ili ih uputila u korištenje aparata osoba odgovorna za njihovu sigurnost. Djeca trebaju biti pod nadzorom kako bi se osiguralo da se ne igraju s aparatom.
- Izvucite utikač iz zidne utičnice prije čišćenja ili održavanja.
- Uvjerite se da su svi paketi prazni.
- Oštri i kruti predmeti kao što su kovanice, broš, nokti, vijci ili kamenčići itd mogu uzrokovati ozbiljne štete na ovom stroju.
- Izvucite utičnicu i prekinite dotok vode nakon rada.
- Molimo provjerite da li se voda u bubnju ispraznila prije nego otvorite vrata. Molimo vas da ne otvarate vrata, ako postoji bilo kakva vidljiva voda.
- Kućni ljubimci i djeca mogu se popeti u stroj. Prije svake operacije provjerite uređaj.
- Staklo na vratima može biti vrlo vruće tijekom rada. Držite djecu i kućne ljubimce daleko od stroja tijekom rada.
- Pazite da napon i frekvencija moraju biti identični onima za stroj za pranje rublja.
- Nemojte koristiti utičnicu s nazivnim naponom nižim od onog stroja za pranje rublja. Nikad ne izvlačite utikač mokrim rukama.
- Kako bi osigurali Vašu sigurnost, kabel za napajanje utikač mora biti umetnut u uzemljenu tropolnu utičnicu. Pažljivo provjerite i uvjerite se je li utičnica pravilno i pouzdano uzemljena.
- Djecu manju od 3 godine treba držati podalje, osim ako su stalno pod nadzorom.
- Djeca trebaju biti pod nadzorom kako bi se osiguralo da se ne igraju s uređajem.
- Ambalaža može biti opasna za djecu. Čuvajte sve materijale za pakiranje (plastične vrećice, pjene itd) daleko od djece.
- Stroj za pranje rublja ne smiju biti instaliran u sobu ili vrlo vlažnu prostoriju kao i u sobama s eksplozivnim ili agresivnim plinovima.

Mjere opreza

- Pobrinite se da su voda i električni uređaji spojeni u skladu s uputama proizvođača i važećim propisima o sigurnosti.
- Prije uporabe stroja, svi paketi i vijci za transport moraju biti uklonjeni. Inače, stroj za pranje rublja se može ozbiljno oštetiti pri pranju odjeće.
- Prije pranje odjeće prvi put, perilica mora raditi jedan ciklus bez odjeće unutra.
- Perilica s jednim ulaznim ventilom može biti spojena samo na dovod hladne vode. Stroj za pranje rublja s dvostrukim usisnim ventilom može biti povezan s toplom vodom i hladnom vodom.
- Vaša perilica rublja je samo za kućnu upotrebu i dizajnirana je samo za tekstil koji je pogodan za pranje u perilici.
- Zapaljiva, eksplozivna ili otrovna otapala su zabranjena. Benzin i alkohol ne smiju se koristiti kao deterdženti. Molimo odaberite samo deterdžente pogodne za pranje rublja, a posebno za bubanj.
- Zabranjeno je pranje tepiha.
- Budite oprezni kada perilica rublja kanalizira vruću vodu za pranje.
- Nikad ne dirajte vodu rukom za vrijeme pranja.
- After the program is completed, Please wait for two minutes to open the door.
- Imajte na umu da isključite struju i vodu odmah nakon što se odjeća pere.
- Ne penjite se i ne sjedite na gornjem poklopcu stroja.
- Ne naslanjajte se vrata stroja.
- Ne zatvarajte vrata s prekomjernom snagom. Ako se teško zatvaraju vrata, provjerite jeste li stavili previše odjeće.
- Stroj za pranje rublja u kućanstvu nije namjenjen za ugradnju.
- Mjere opreza prilikom rukovanja uređajem
 1. Transportni vijci moraju biti reinstalirani na stroj od strane specijalizirana osobe.
 2. Akumulirana voda će se isprazniti iz stroja.
 3. Pažljivo rukujte strojem. Vrata na uređaju ne mogu se koristiti kao ručke za vrijeme transportiranja.
- Bilješke na raspolaganju:

Ova oznaka označava da se ovaj proizvod ne smije odlagati s ostalim kućanskim otpadom u cijeloj Europskoj uniji. Da biste spriječili moguću štetu za okoliš ili ljudsko zdravlje od nekontroliranog odlaganja otpada, odgovorno ga reciklirajte kako bi promovirali ponovnu upotrebu materijalnih resursa. Za vraćanje uređaja, molimo vas da koristite sustave prikupljanja ili se obratite prodavaču kod kojeg je proizvod kupljen.



Izgled stroja za pranje rublja

■ Komponente

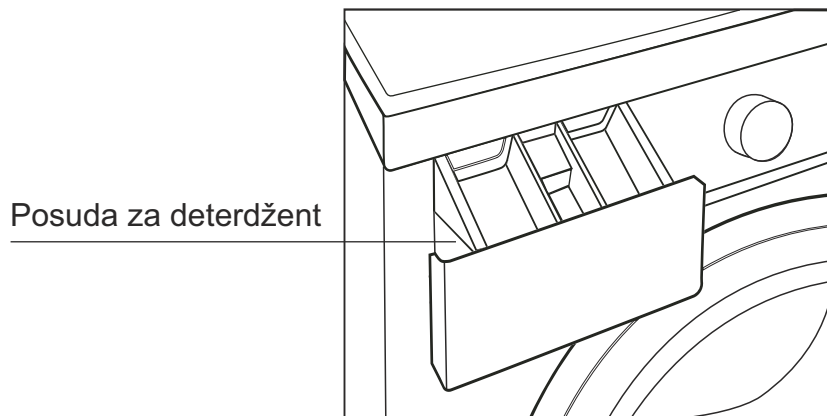
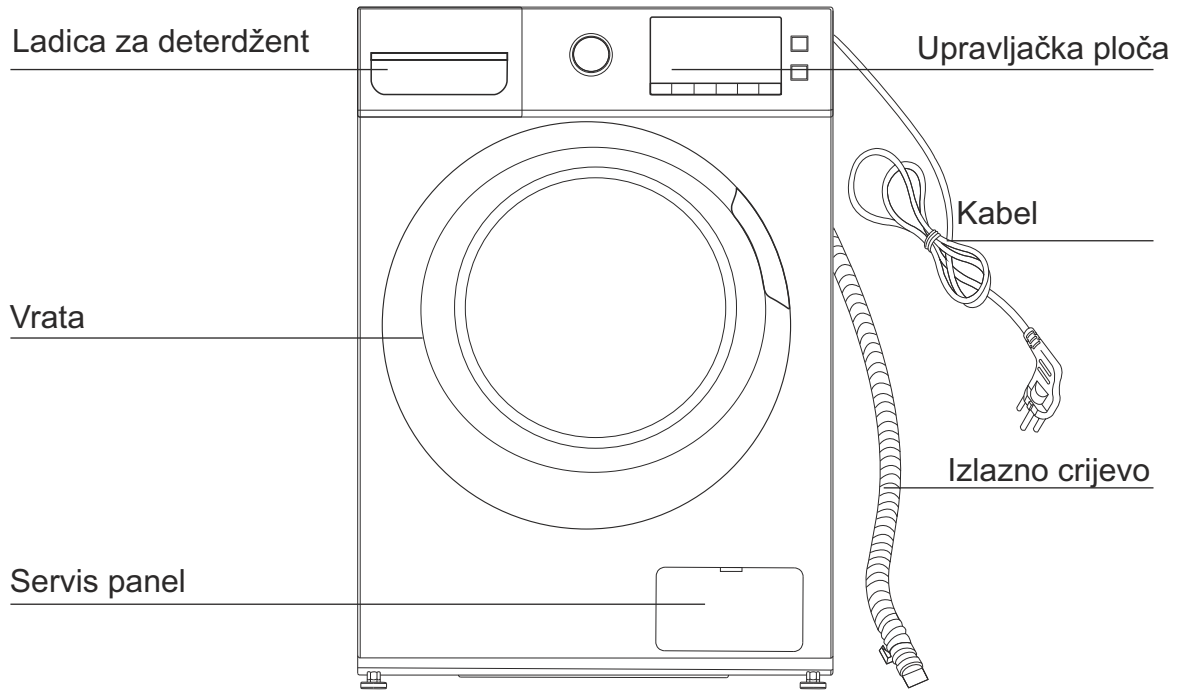

■ Pribor

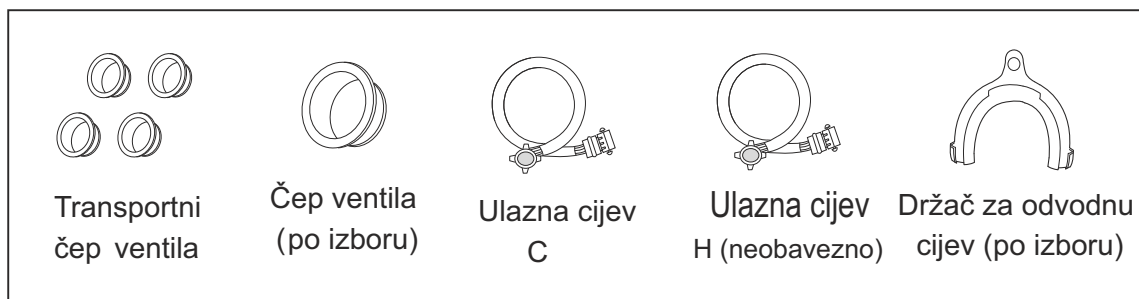

Instalacija stroja za pranje rublja

■ Raspakiravanje perilice

Raspakirajte perilicu i provjeriti da li postoji bilo kakvo oštećenje tijekom transporta. Također budite sigurni da ste primili sve stavke (kao što je prikazano na stranici 5) u priloženoj vrećici. Ako postoji bilo kakvo oštećenje perilice tijekom prijevoza ili bilo koji dio nedostaje, odmah se obratite lokalnom dobavljaču.

■ Odložite ambalažu

Ambalaža ove perilice može biti opasna za djecu. Molimo pravilno odložite ambalažu kako je djeca ne bi dirala. Molimo raspoložite materijalima za pakiranje u skladu s odgovarajućim propisima. Molimo vas da ne bacate ambalažu zajedno s ostalim otpadom.

■ Uklonite vijke prijevoza

Before using this washing machine, transport bolts must be removed from the backside of this machine. Please take the following steps to remove the bolts:

1. Loosen all bolts with spanner and then remove them.
2. Stop the holes with transport hole plugs.
3. Keep the transport bolts properly for future use.

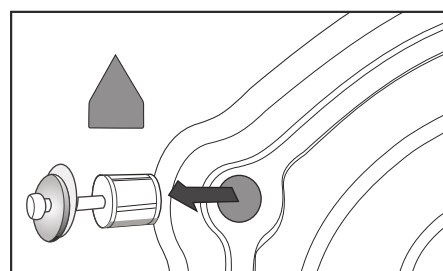

■ Odaberite lokaciju za perilicu

Prije postavljanja perilice za rublje, pročitajte sljedeće karakteristike

- Čvrsta, suha i ravna površina (ako nije na razini, podesite je na višu razinu kao na sljedećoj slici " prilagodljive nogice ")
- Izbjegavajte izravnu sunčevu svjetlost
- Dovoljno prozračivanje
- Sobna temperatura je iznad 0° C
- Držati daleko od izvora topline kao što su ugljen ili plin.

Provjerite da perilica ne stoji na kabelu napajanja.

Ne postavljajte perilicu na tepih.

■ Podesite nogice

1. Prilikom postavljanja perilice, prvo provjeriti da li su nogice povezane za kabinetu. Ako nisu, molimo Vas da ih na njihove početne pozicije zategnete rukom ili ključem.
2. Nakon postavljanja perilice za rublje, pritisnite sva četiri ugla na gornjem poklopcu stroja za pranje rublja u nizu. Ako perilica nije stabilna kada se pritisne, nogice trebate podesiti.

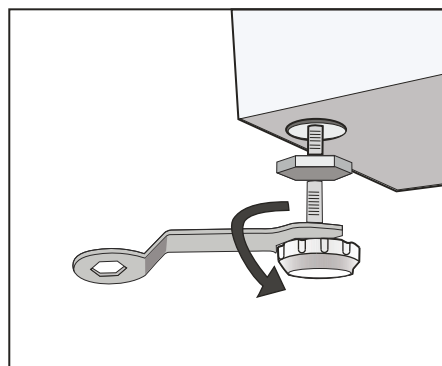

Instalacija stroja za pranje rublja

3. Osigurajte status pozicioniranja u perilici. Otpustite blokadu matice s ključem i okrenite nogu sa strane da nije u kontaktu s podom. Pritisnite nogu s jedne strane te pritegnite maticu tijesno do ormarića s druge strane.
4. Nakon što je pravilno zategnuta, pritisnite četiri ugla opet kako bi bili sigurni da ste ih pravilno podesili. Ako je još uvijek nestabilna, morate ponoviti korake 2 i 3.
5. Stavite čvrste cilindre (npr pop limenke) nasuprotno na gornjem poklopcu perilice u lijevo, desno, naprijed i natrag smjerovima. Ako je cilindar stabilan, perilica je postavljena u ravinu. Ako perilica nije pozicionirana u ravninu, neće biti stabilna. Smjer okretanja je smjer donje površine tla. Zatim, dvije noge u tom smjeru bit će podignute u isto vrijeme dok je perilica razini. Korake 1 ~ 3 ponavljajte da bi donje noge i matica bili čvrsto zategnuti.

■ Spojite ulaznu cijev

Spojite ulaznu cijev kako je prikazano na slici.
Za model koji ima vrući ventil, molimo spojite vrući ventil na slavinu tople vode.
Energija će se automatski smanjiti za neki program.

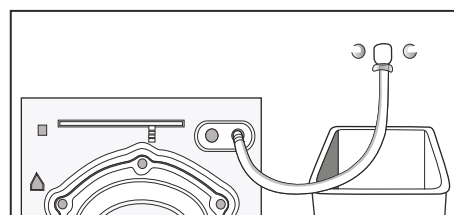

■ Instalirajte ulaznu cijev

1. Spojite lakat i učvrstite ga u smjeru kazaljke na satu.
2. Spojite drugi kraj ulazne cijevi kroz otvor ventila na stražnjoj strani perilice i pričvrstite cijev čvrsto u smjeru kazaljke na satu.

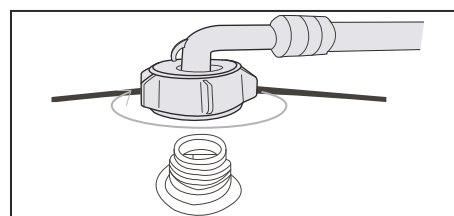

Napomene: nakon povezivanja, ako ima bilo kakvog curenja sa crijevom, ponovite korake za povezivanje na ulaznu cijev. Najčešći oblik slavine koriste se za opskrbu vodom. Ako je slavina kvadratnog oblika ili je prevelika, tada će se promijeniti standardi slavine.

■ Čep ventila

Ova rupa upotrebljava se za zaglaviti u rupu na stražnjem kućištu kabineta.

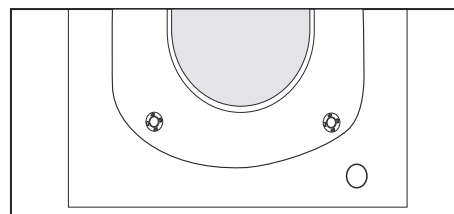

■ Zamijenite izlazno crijevo

Postoje dva načina postavljanja kraja izlaznog crijeva:

1. Stavite ga pored korita vode.

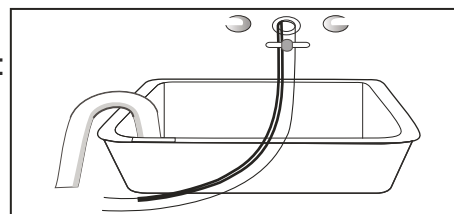

Instalacija stroja za pranje rublja

2. Spojite ga na odvodne cijevi žlijeba.

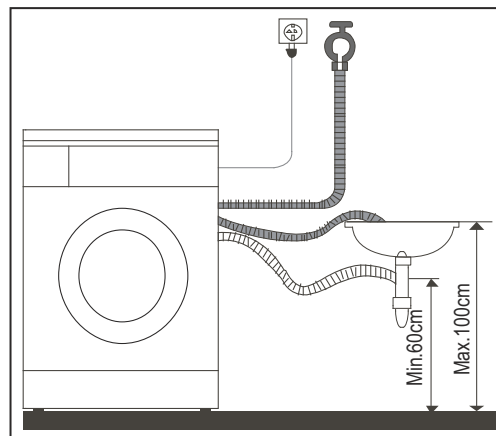
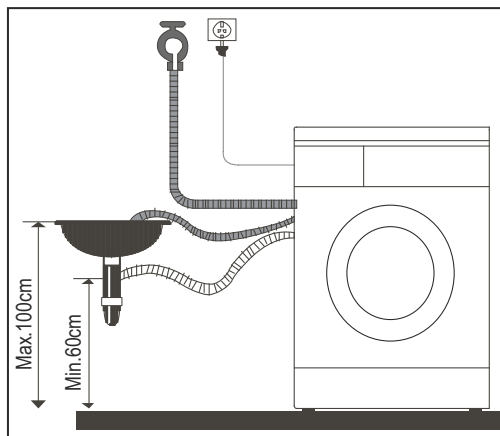

- To može isprazniti vodu gore i dolje, odvodna cijev ne smije biti instalirana na visini iznad 100cm i njegov kraj ne smije biti uronjen u vodu.

Ispravna pozicija odvodne cijevi, tako da pod neće biti oštećen od curenja vode.

Bilješke:

Ako stroj ima podršku za izlazno crijevo, instalirajte ga kao sljedećim slikama.

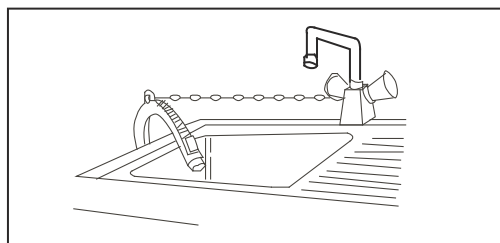

- Prilikom instalacije izlaznog crijeva, popravite ga ispravno s užetom.
- Pozicionirajte ispravno odvodnu cijev, tako da je pod neće biti oštećen od curenja vode.

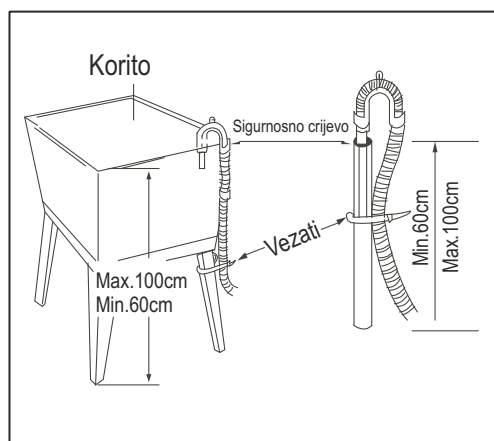

- Ako je odvodna cijev predugačka, nemojte je na silu gurati u stroj za pranje rublja jer će uzrokovati abnormalne zvukove.

■ Električni priključak

- Kao što je maksimalna struja kroz jedinicu 10A kada koristite svoju funkciju grijanja, molimo provjerite da li sustav napajanja (struja, napon, žice) u vašem domu može zadovoljiti normalne uvjete rada električnih aparata.
- Molimo spojite snagu na utičnicu koja je ispravno instalirana i pravilno uzemljena.
- Provjerite je li napon na mjestu isti onoj u tipskoj naljepnici uređaja.
- Utikač mora odgovarati utičnici i kućište mora biti ispravno i učinkovito uzemljeno.
- Nemojte koristiti višenamjensku utičnicu ili utičnicu kao što je produžni kabel.
- Ne spajajte i izvlačite utikač mokrim rukama.
- Kod spajanja i izvlačenja utikača, držite utikač čvrsto, a zatim ga izvadite. Ne povlačite kabel napajanja na silu.
- Ako je kabel za napajanje oštećen ili ima bilo kakav znak da je slomljen, posebni kabel za napajanje mora biti odabran ili kupljen od proizvođača ili servisnog centra za zamjenu.

Instalacija stroja za pranje rublja

UPOZORENJE

1. Ovaj uređaj mora biti ispravno uzemljen. Ako postoji bilo kakav kratki spoj, uzemljenje smanjuje opasnost od strujnog udara.

Ovaj stroj je opremljen s kabelom za napajanje, koji uključuje priključak, žicu uzemljenja na terminalno uzemljenje.

2. Perilica rublja će biti raditi odvojeno od ostalih električnih uređaja.

Inače, zaštitna snaga može se spotaknuti ili je osigurač vjerojatno pregorio.

Upravljanje strojem za pranje rublja

■ Popis za provjeru i priprema prije pranja

Molimo pročitajte ovu uputu o radu pažljivo kako biste izbjegli nevolje u stroju za pranje rublja i oštetili odjeću.

Provjerite da li će se na prvoj opranoj odjeći isprati boja.

Nakon što se bijeli ručnik dotaknuo s tekućim deterdžentom koji se koristi za pranje nevidljivih uglova odjeće, provjerite da li je bijeli ručnik obojan s odjećom u prirodnoj boji.

Što se tiče šalova i one odjeću koja se lako oboji, molimo operite ih odvojeno prije pranja. Što se tiče mrlja na rukavima, kragnama i džepovima, koristite tekući deterdžent i operite ga s četkom nježno. Na kraju ih stavite u perilicu kako bi se postigao viši idealni učinak pranja.

Što se tiče odjeće osjetljive na temperaturu, moraju se prati kako se zahtijeva u oznakama. Inače, to može dovesti do promjene boje ili izobličenja.

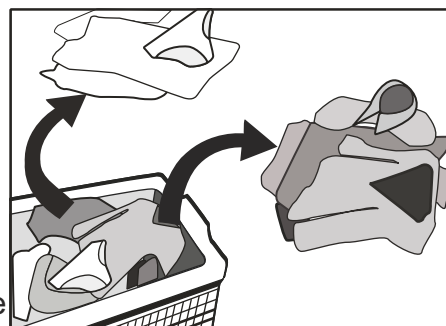

Imajte na umu:

Nikada ne ostavljajte opranu odjeću u perilici rublja na dugo vremensko razdoblje.

U suprotnom se može upljesniviti i uzrokovati mrlje. Stoga, molimo operite odjeću na vrijeme. Odjeća može također mijenjati boju ili uništiti se ako se ne ispire prema navedenoj temperaturi pranja.

Odjeća koja se ne može oprati od stroj za pranje rublja

Odjeća koja se može iskriviti, ako se uroni u vodu:

Kravate, prsluci, zapadni stil odjeće, vanjske odjeće itd može imati očigledno skupljanje zbog uranjanja u vodu; kao npr. uklonjena boja odjeće, hvatanje umjetnih vlakana itd...

Upravljanje strojem za pranje rublja

Bora stil odjeće, reljefni stil odjeće, smola odjeća itd može dobiti iskrivljenja, kada se uroni u vodu. Između materijala pamuka i vune, odjeća koja se lako iskrivi je u bora stilu svile, krzna i krzna ukrasi;

Odjeća s ukrasima, duge haljine i tradicionalne odjeće i sl su proizvodi koji se obezboje lako. Molimo vas da ne perete odjeću, bez materijalnih oznaka za pranje rublja. Nikad ne perite odjeću obojenu s kemikalijama poput benzina, nafte, razrjeđivača i alkohola.

Molimo obratite pozornost na deterdžente

"Low balon" deterdžent ili prašak za pranje ili poseban prašak za pranje bubnja stroja bira se prema vrsti vlakana (pamuka, sintetičkih vlakana, mekih proizvoda i vune), boje, temperature pranja i stupnju onečišćenja i vrsti.

Inače, prekomjerni mjehurići mogu se generirati i preljevati iz ladice, tako da se može dogoditi nesreća.

Izbjeljivači pripadaju alkalnom tipu i mogu oštetiti odjeću, pa sugeriramo da ih koristite što je manje moguće.

Deterdženti u prahu mogu lako ostaviti ostatke u odjeći kako bi generirali neugodan miris, tako da se oni moraju dovoljno isprati.

Deterdžent se ne može lako otopiti u potpunosti, ako ima previše deterdženta ili je temperatura vode vrlo niska. To može ostati u odjeći, cijevi i stroj za pranje zagađuje odjeću.

Perilica mora pratiti težinu odjeće, stupanj zaprljanja, lokalnu tvrdoću vode, kao i preporuku proizvođača za sredstva. Molimo konzultirajte poduzeće za vodoopskrbu, ako vam nisu jasne tvrdoće vode.

Bilješke:

Držite deterdžente i aditive u sigurnom i suhom mjestu izvan dodira za djecu.

Molimo izvaditi predmete iz džepova.

Molimo provjerite džepove odjeće prije pranja, ispraznite krute predmete kao što su ukrasi i kovanice, inače se stroj za pranje rublja može oštetiti i imati abnormalne probleme.

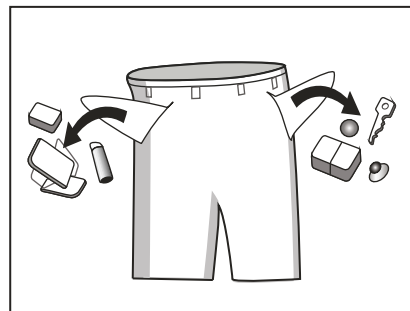

Prije pranja, odjeća se razvrstava prema sljedećim karakteristikama:

Vrste simbola naljepnica za njegu odjeće: odjeću da se opere svrstava se u pamuk, pomiješana vlakna, sintetička vlakna, svilu, vunu i umjetna vlakna.

Upravljanje strojem za pranje rublja

Boja: bijela i šarene boje moraju biti identificirane. Svi novi šareni predmeti moraju biti oprani u posebnoj načinu.

Veličina: članci različitih veličina se peru zajedno i povećavaju učinak pranja.

Osjetljivost: meki predmeti moraju se prati odvojeno. Što se tiče novih tekstila od čiste vune, zavjese i svile, mora biti odabran postupak za meko pranje. Provjerite etikete na svim člancima prije pranja.

Odjeća mora biti sortirana prije nego što se stavi u stroj za pranje rublja. Što se tiče zavjesa s kukama, kuke moraju biti uklonjene prije nego što se stave na pranje.

Ukrasi na odjeći mogu oštetiti stroj za pranje rublja. Što se tiče odjeće s gumbima ili vezicama, oni moraju biti okrenuti naopako prije pranja.

Očistite zatvarače:

Zipovi od odjeće moraju biti zatvoreni prije pranja, i moraju se prati zajedno u vrećici. Vrećica mora biti zatvorena ili svezana vrpcom.



Preporučujemo da se stave grudnjaci u jastučnice sa zip zatvaračem kako bi se spriječilo iskakanje čelične žice iz grudnjaka u bubanj i oštećenja stroja.

Posebno osjetljivi tekstil kao što su čipkane zavjese, ravne jakne, mali predmeti (uske čarape, maramice, i sl) mora se staviti u vreću za pranje.

Prilikom pranja velike i teške odjeće kao što su turski ručnici, traperice, podstavljene jakne i sl, to lako može izazvati velike ekscentričnosti i veliku neravnotežu.

Stoga se predlaže da se dodaju jedan ili više odjeće da se operu zajedno, tako da se odjeća ispere glatko.

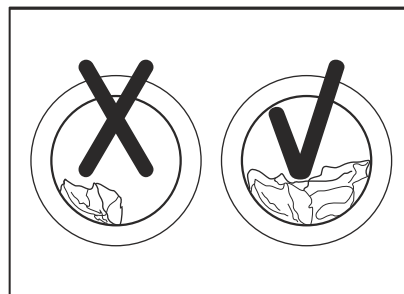
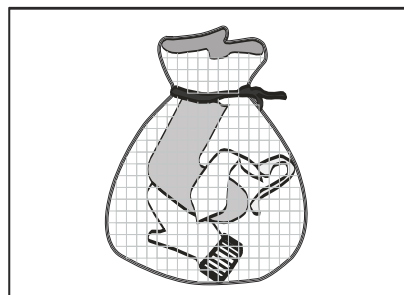

Očistite prašinu, mrlja i dlake kućnih ljubimaca iz odjeće.

Odjeća može biti oštećena i ometati učinke pranja tijekom trenja između prašine, mrlja i odjeće.

Za zaštitu dječje kože

Dječji artikli (dječja odjeća i ručnici) moraju se prati zasebno. Ako se pere zajedno s odjećom odraslih, mogu biti "zaraženi". Ispiranje će se povećati kako bi se osiguralo temeljito ispiranje i čišćenje bez ostataka deterdženta.

Pretpostavlja se da su dijelovi koji su lako obojeni poput ovratnika i rukava i sl moraju biti ručno oprani prije stavljanja u stroj za pranje rublja kako bi se postigao viši idealni učinak pranja.

Molimo koristite prašak ili tekući deterdžent. Ostaci sapuna mogu ostati u praznini odjeće ako se koristi sapun.

Upravljanje strojem za pranje rublja

Potvrda kapaciteta pranja:

Ne stavljajte pretjerano ispiranje; jer to može utjecati na učinak pranja.

Potvrdite maksimalnu pristupačnu količinu za pranje prema slijedećoj tablici.

Tip materijala	Maksimalan kapacitet punjenja				
	6.0kg	7.0kg	8.0kg	9.0kg	10.0kg
Pamuk	6.0kg	7.0kg	8.0kg	9.0kg	10.0kg
Sintetika	3.0kg	3.5kg	4.0kg	4.5kg	5.0kg
Vuna	2.0kg	2.0kg	2.0kg	2.0kg	2.0kg
Osjetljivo	2.5kg	2.5kg	2.5kg	2.5kg	2.5kg

Odjeća koja se lako boja, može se obojati u tijeku pranja

Odjeća koja se lako oboja mora biti oprana zasebno; inače ostala odjeća može biti obojena itd. Poželjno je da crna odjeća i pamučna odjeća mora biti oprana zasebno jer lako može biti obojena od drugih boja, kada se operu zajedno. Provjerite prije pranja.

Stroj za pranje rublja neće oprati vodootporne materijale (ski odijela, jastučice, zavjese).

Što se tiče vlakana, voda ne može lako natopiti vodootporne jastuke i odjeću, bolje je da ih ne perete u perilici rublja. U protivnom će voda prštiti van ili će uzrokovati abnormalne vibracije, dok ispiranje i odvođenje također može oštetiti odjeću.

(Kao što su jastučići, kabanice, suncobrani, skijaška odijela, auto pokrivi, vreće za spavanje itd)

Mjere opreza za vrijeme pražnjenja

Pražnjenje normalne odjeće:

Vlaga ispiranja se odvodi kroz ispusni otvor.

Pražnjenje od vodootpornih odjeće i vlakana:

U normalnom pranju i pražnjenju, vlaga od vodootporne odjeće i vlakana ne može se odvesti, tako da je ekscentricitet stroja za pranje rublja prevelik i uzrokuje vibracije ili pomicanje.

Upravljanje strojem za pranje rublja

■ Brzi početak

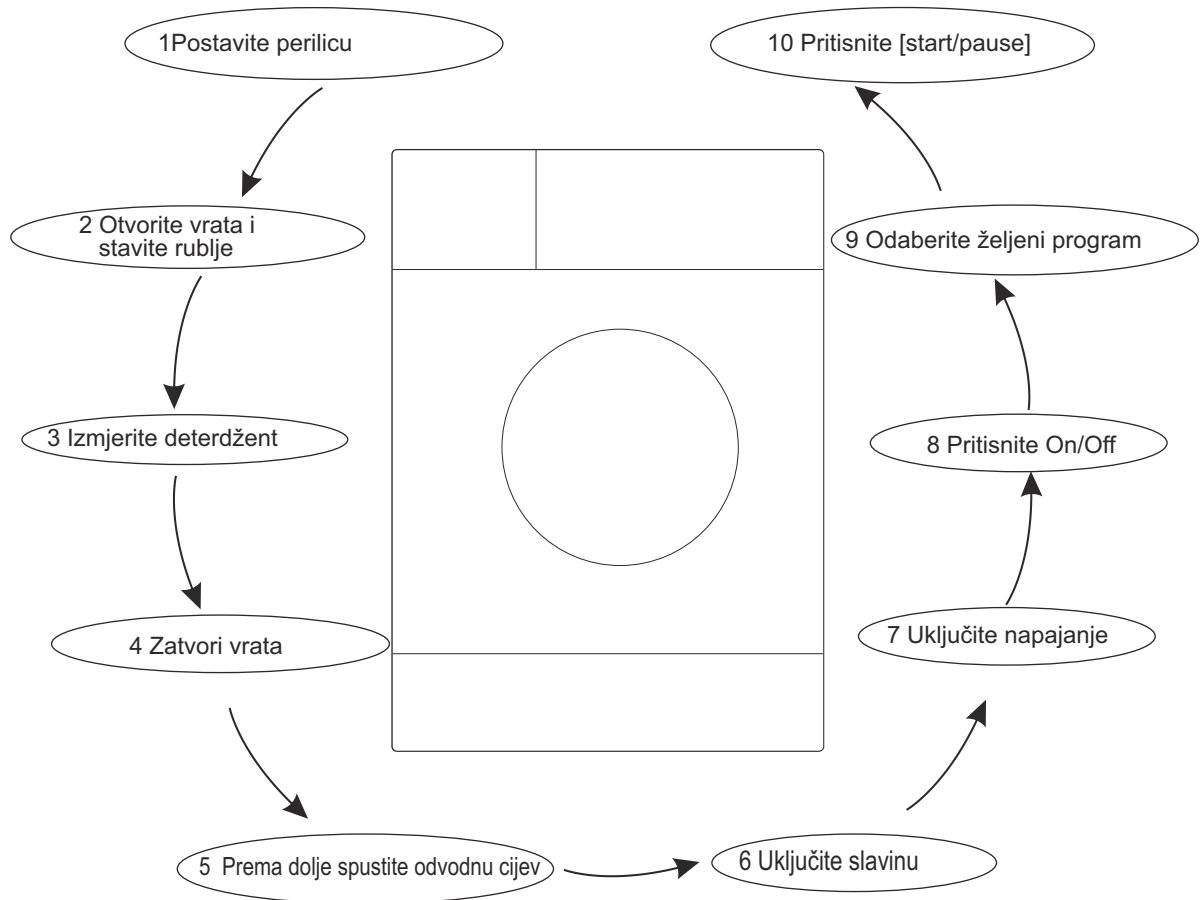

Nakon bilješke za pranje:

1. Nakon pranja, perilica će se oglasiti zvučnim signalom
2. Zatvorite slavinu za vodu;
3. Pritisnite ON / OFF i izvucite utikač iz utičnice.

Upravljanje strojem za pranje rublja

■ Pogled na upravljačku ploču

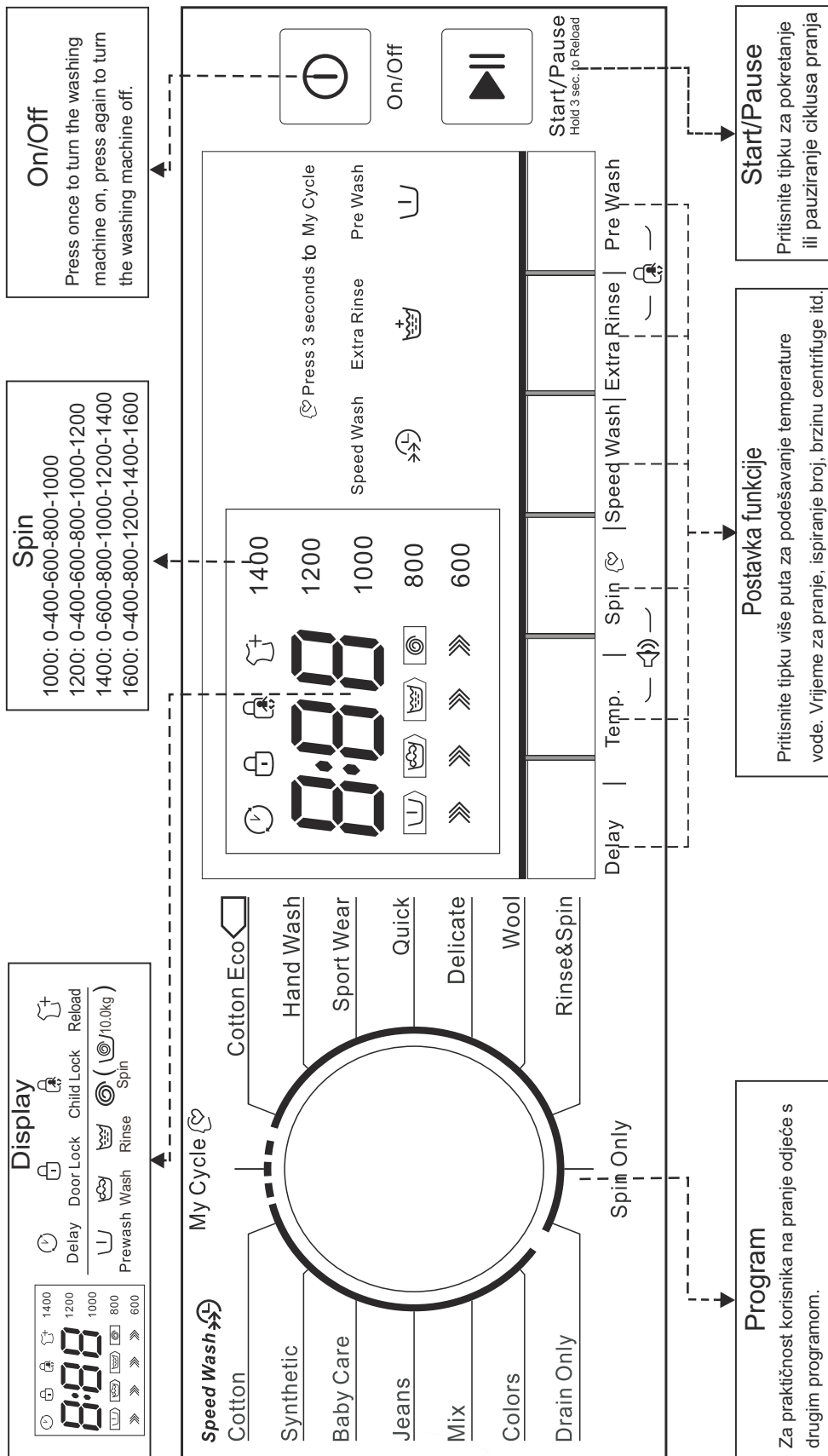

Bilješke:

1. Upravljačka ploča i linijski grafikon služi samo kao referenca, obratite se na stvarnom proizvodu kao standard.
2. Upravljačka ploča može se mijenjati bez pisane obavijesti. Posjetite web stranicu stroja za pranje rublja ili nazovite liniju za usluge savjetovanja.
3. Kada su svjetla brzine (400,600,800,1000,1200,1400,1600) isključena znači da je brzina 0.

Upravljanje strojem za pranje rublja

■ Pranje odjeće prvi put

Prije pranja odjeće prvi put, perilica mora raditi u jednom ciklusu od cjelovitih postupaka bez odjeće kako slijedi:

1. Spojite izvor napajanja i vodu.
2. Stavite malo deterdženta u kutiju i zatvorite ga.
3. Pritisnite tipku "On/Off".
4. Pritisnite tipku "Start/Pause".

Ladica se odvaja na sljedeći način:

I: Deterdžent ili prašak za pranje.

II: Glavni deterdžent

☼: Pranje aditiva, kao što su omekšivači ili sredstva za zgušnjavanje.

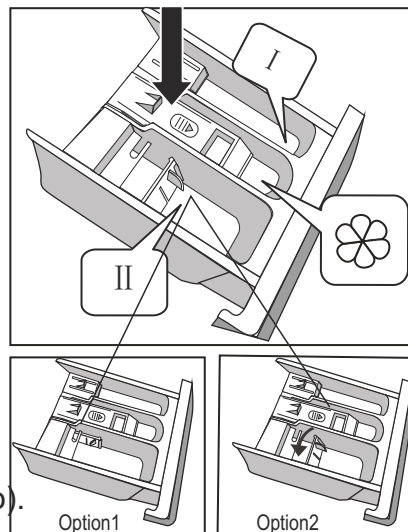

■ Stavite deterdžent u perilicu.

1. Izvucite ladicu.
2. Ispunite preddeterdžent u prvi odjeljak (ako je potrebno).
3. Ispunite deterdžent u drugom odjeljku.

opcija 1: deterdžent (prašak) . opcija 2 (tekućina)

4. Ispunite omekšivač u odjeljku ☼ (ako je potrebno).

Bilješke:

- Što se tiče aglomeriranog ili deterdženta ili aditiva, prije nego što se izlije deterdžent u kutiju, sugeriramo da koristite neku vodu za razrjeđivanje koja će spriječiti dovod deterdženta u kutiji od toga da bude blokirana i prelijevanja dok se puni vodom.
- Odaberite prikladnu vrstu deterdženta za različite temperature za pranje kako bi dobili najbolji učinak pranja s manje vode i energije.

■ Pokrenite stroj za pranje rublja

Spojite utičnicu. Provjerite da li su cijevi za vodu ispravno spojene. Otvorite slavinu do kraja. Stavite odjeću koja se pere i ispunite deterdžent i sredstvo za povećanje ljepljivosti. Zatim pritisnite gumb "ON / OFF", odaberite odgovarajuću funkciju i pritisnite gumb "Start / Pauza".

■ Odaberite postupak

Odgovarajući postupci za pranje moraju biti odabrani prema vrstama, količinama i nečistoćama odjeće da se operu u kombinaciji sa sljedećim temperaturama pranja u tablici.

90 °C	Puno uprljanje, čista, bijela pamuka ili lana (na primjer: stolnjaci, ručnici, posteljina)
60 °C	Umjereno je uprljano, šareno i lan, pamuk i sintetički članci s određenim stupnjem za uklanjanje boje (na primjer: majice, noćne pidžame, lagano je uprljano, čisti bijeli lan)
40 °C, 30 °C, 20 °C, hladna voda	Normalno uprljani članci na primjer: sintetika i vuna)

Upravljanje strojem za pranje rublja

Prvo, okrenite okretni prekidač za odabir odgovarajućeg postupka prema vrsti tekstila. Drugo, odaberite odgovarajuće temperature prema zaprljanu. Općenito, što je viša temperatura, to se veća snaga troši.

Posljednje, odaberite odgovarajuću brzinu. Što je veća brzina vrtnje, tekstil se vrti, ali više će se buka povećati.

Površine osjetljivog tekstila će imati nagužvanja i radni vijek perilice rublja će se skratiti.

MOLIMO ZABILJEŽITE: kako bi zaštitili odjeću, niža brzina vrtnje mora biti odabrana za osjetljive tkanine. Glavni postupci za pranje ovise o vrsti odjeće koji se pere kako slijedi:

- Pamuk

Možete odabrati ovaj postupak za dnevno pranje odjeće. Rok za pranje je prilično dug s vrlo velikim temperaturama za pranje. Preporučljivo je da se opere dnevno pamuka, na primjer: plahte, jorgan pokriva, jastučnice, haljine, donje rublje ...

- Pamuk ECO

Za povećanje učinka pranja, glavno dodatno vrijeme za pranje se povećava.

Preporučuje se za pranje odjeće za bebe ili odjeće osoba s alergijskom kožom.

- Sintetika

Možete odabrati ovaj postupak za pranje vrlo osjetljive odjeće. Postupak je kraći u usporedbi s onim za pamuk i pranje je vrlo nježno. Preporučuje se za pranje sintetičkih članaka, na primjer: košulje, kapute, miješano rublje. Kao i za zavjese i isprepletenih tekstila, postupak "sintetički" bit će izabrani. Dok za pranje pletenog tekstila, količina deterdženta mora biti smanjena zbog labave izgradnju i jednostavno formiranje mjehurića.

- Osjetljivo

Možete odabrati ovaj postupak za pranje osjetljive odjeće. Njegovo pranje je nježnije i brzina vrtnje je manja u odnosu na postupak "sintetički". Preporučuje se za predmete koji se peru nježno.

- Vuna

Možete odabrati ovaj postupak za pranje vunenog tekstila označenog s "strojno pranje". Molimo odaberite odgovarajuću temperaturu pranja prema naljepnicama na članku koji se pere. Osim toga, pravi deterdžent moraju biti odabrane za vunene tkanine.

- Baby Care

Možete odabrati ovaj postupak za pranje dječje odjeće, bebina odjeća će biti čišća i ispiranje će bolje zaštititi dječju kožu.

- Boje

Možete odabrati program pranja odjeće jarkih boja, to može bolje zaštititi svijetle boje.

- Brzo

Ovaj postupak je prikladan za brzo pranje rublja koje nije puno zaprljano.

- Samo centrifuga

Odvojeno centrifugiranje jedini postupak. Deterdžent se mora isprati prije centrifuge.

Upravljanje strojem za pranje rublja

- **Ispiranje & Centrifuga**

Odvojeno ispiranje & centrifuga.

- **Samo cijeđenje**

Procedura odvojenog cijeđenja.

- **Miješano**

Možete odabrati ovaj postupak za pranje teške odjeće, kojoj je potrebno mnogo više vremena i snage. To se koristi za dnevne odjeće od pamuka, kao što su plahte, lancuni, jastučnice, ogrtači i donje rublje.

- **Sportska odjeća**

Možete odabrati ovaj postupak za pranje sportske odjeće.

- **Traperice**

Ovaj program je posebno dizajniran za pranje traperica.

- **Ručno pranje**

Kao i za manje zaprljanu odjeću, zadana temperatura pranja je hladno.

- **Moj ciklus**

Pritisnite Spin 3sec. za moj ciklus u memoriju u postupku. Zadani moj ciklus je pamuk.

Glavna funkcija može se izabrati kako slijedi:

- **Predpranje**

Funkcija predpranja može dodatno oprati prije glavnog pranja.

- **Ubrzano pranje**

Funkcij amože smanjiti vrijeme pranja.

- **Extra ispiranje**

Rublje će proći dodatno ispiranje jednom nakon što ga odabrali.

- **Odgoda**

Odgodna funkcija može se postaviti s tom tipkom, vrijeme odgode je 0-24 h.

Postavite funkciju odgode:

1. Odabir programa;
2. Pritisnite gumb odgode i odaberite vrijeme;
3. Pritisnite Start/Pauza za početak radnog postupka odlaganja.

Odustani od funkcije odgode: Pritisnite tipku odgode dok je na zaslonu 0h. To bi trebalo biti upaljeno prije početka programa. Ako je program već počeo, treba pritisnuti tipku za On/Off.

Bilješke: Ako postoji bilo kakav prekid napajanja dok uređaj radi, u posebnu memoriju pohranjuje se odabrani program, a nakon ponovnog pokretanja, pritisnite gumb Start / Pauza i vrijeme se nastavlja.

- **Ponovno učitavanje**

Ova operacija se može izvršiti tijekom postupka za ispiranje.

Kada bubanj perilice još valja i postoji velika količina vode s visokom temperaturom u bubnju vrata su nesigurna i ne mogu se otvoriti na silu. Pritisnite "Start / Pauza " na 3 sekunde za ponovno učitavanje i pokretanje pranja odjeće dodavanjem u srednju funkciju. Slijedite korake kao ispod:

Upravljanje strojem za pranje rublja

1. Pričekajte dok se bubanj prestane okretati.
2. Brava vrata je otključana.
3. Zatvorite vrata kada se potrebna odjeća učita i pritisnite na tipku "Start / Pauza".

- Zaključavanje za djecu

Kako bi se izbjeglo da postupak za pranje ne može normalno raditi zbog pogrešne operacije djece tijekom postupka za ispiranje, možete odabrati ovu funkciju, u ovom slučaju, ostale tipke, osim tipke za uključivanje / isključivanje ne mogu raditi, u ovom stanju, snaga stroja je isključena kada pritisnete tipku za uključivanje / isključivanje. Uređaj pamti program brave za djecu i program za vrijeme isključenja, kada pritisnete na tipku za uključivanje / isključivanje opet. Pritisnite Extra ispiranje i priprema za ispiranje kreće za 3 sekunde, zujalica će se oglasiti, Start / Pauza, kao i rotacijski prekidač su zaključani. Pritisnite dva gumba za 3 sekunde zajedno i zujalica će se oglasiti za puštanje na zaključavanje. Dječja zaštita neće biti otkazana nakon što se okončaju sve procedure.

- Suzbijanje zvučnih signala

To je funkcija dodatnog zvučnog signala na aparatu. Nakon deaktivacije funkcije zvučnog signala, zujalica će biti zatvorena. Nakon pokretanja stroja, pritisnite tipku "Temp. & Spin" 3 sekunde i čut ćete zvučni signal, onda će zujalica biti ugašena. Za ponovno pokretanje funkcije zvučnog signala, pritisnite tipku "Temp. & Spin" na 3 sek. Postavka će biti do sljedećeg resetiranja. Upozorenje: Nakon deaktiviranja funkcije zujanja, zvukovi se neće više aktivirati.

- Funkcija uklanjanja mjehurića

Funkcija provjere mjehurića:

Suvišni mjehurići će se pojaviti kada postoji prekomjerna doza deterdženta, koji će utjecati na učinak pranja i ispiranja. Postupak će se automatski provjeriti i postupak automatskog uklanjanja mjehurića će započeti kada se provjerava prekomjernost mjehurića.

Upravljanje strojem za pranje rublja

■ Tablica postupaka za pranje

Procedure Description	Load(kg)			Detergent Box		Delay	Speed wash	Extra rinse	Prewash	Default Temp. (°C)	Default Time (H)			Default Speed (RPM)	
	6.0	7.0	8.0	Case I	Case II Softener Case						1000	6.0kg 1200	7.0/8.0kg 1200	1400	1000
Cotton	6.0	7.0	8.0	○	●	○	○	○	○	40	2:40	2:40	2:40	800	800
Synthetic	3.0	3.5	4.0	○	●	○	○	○	○	40	1:40	1:40	1:40	800	800
Baby Care	6.0	7.0	8.0	○	●	○	○	○	○	30	1:20	1:20	1:20	800	800
Jeans	6.0	7.0	8.0	○	●	○	○	○	○	60	1:45	1:45	1:45	800	800
Mix	6.0	7.0	8.0	○	●	○	○	○	○	40	1:13	1:13	1:13	800	800
Colors	3.0	3.5	4.0	×	●	○	○	○	×	Cold	1:10	1:10	1:10	800	1000
Drain Only	-	-	-	×	×	×	×	×	×	-	0:01	0:01	0:01	-	-
Spin Only	6.0	7.0	8.0	×	×	×	×	×	×	-	0:12	0:12	0:12	800	1000
Rinse&Spin	6.0	7.0	8.0	×	×	×	×	×	×	-	0:20	0:20	0:20	800	1000
Wool	2.0	2.0	2.0	×	●	○	×	○	×	40	1:07	1:07	1:07	600	600
Delicate	2.5	2.5	2.5	×	●	○	×	○	×	30	0:50	0:50	0:50	600	600
Quick	2.0	2.0	2.0	×	●	○	×	×	×	Cold	0:15	0:15	0:15	800	800
Sport Wear	3.0	3.5	4.0	○	●	○	×	○	○	40	0:45	0:45	0:45	1000	1200
Hand Wash	2.0	2.0	2.0	○	●	○	×	○	○	Cold	1:00	1:00	1:00	600	600
Cotton ECO	6.0	7.0	8.0	×	●	○	×	×	×	60	2:53	2:51	2:58	1000	1400

Energetski razred je A+++ Energetski test program: Pamuk ECO 60/40 °C, Brzina: najviša brzina; Ostalo kao zadano

Punjenje za 6.0/7.0/8.0Kg perilica:3.0/3.5/4.0Kg.

"Pamuk ECO 60/40 °C " je "standardni Pamuk 60/40 °C" programa i standardni pranje programa na koji se informacija u oznaci na sažetak se odnosi, a oni su pogodni za čišćenje normalno onečišćena pamučnog rublja i da su najučinkovitiji programi u pogledu od kombinirane potrošnje energije i vode za pranje tog tipa pamučnog rublja, da se stvarna temperatura vode može razlikovati od deklariranog temperaturnog ciklusa. ● Znači mora ○ Znači opcija X Znači nije potrebno

Napomene: Parametri u ovoj tablici su samo za korisnike referencu. Stvarni parametri možda su različiti s parametrima gore navedenima.

Održavanje

Prije nego počnete s održavanjem, izvucite mrežni utikač ili isključite napajanje i zatvorite slavine.

UPOZORENJE

- Otapala su zabranjena kako bi se izbjeglo da se perilica ošteti i da se otrovni plinovi stvaraju ili eksplodiraju.
- Zabranjeno je da se deterdženti koji sadrže PCMX koriste za čišćenje perilice.

■ Čišćenje i održavanje kabineta perilice rublja

Pravilnim održavanjem stroja za pranje rublja možete produžiti njegov radni vijek. Površina se može očistiti razrijeđenim ne-abrazivnim neutralnim deterdžentom ako je to potrebno. Ako postoji bilo kakvo prelijevanje vode, koristite vlažnu krpu da obrišete odmah. Oštri predmeti ne smiju udarati u kabinet.

Napomene: mravlja kiselina i njena razrijeđena otapala ili ekvivalenti su zabranjeni.

■ Čišćenje unutrašnjosti bubnja

Hrđa unutar bubnja od metalnih predmeta mora se odmah ukloniti s deterdžentima bez klora. Nikad ne koristite čeličnu vunu.

■ Zbrinjavanje smrznutog stroja za pranje

Kada temperatura padne ispod nule, a vaša perilica rublja se zaledi, možete:

1. Isključite napajanje za stroj za pranje rublja.
 2. Operite slavinu s toplom vodom i popustite ulaznu cijev.
 3. Uzmite donju ulaznu cijev i uronite je u toplu vodu.
 4. Ulijte toplu vodu u bubanj za pranje i čekajte 10 minuta.
 5. Ponovno spojite ulazne cijevi za slavinu i provjerite da li ulazi i izlazi rade normalno.
- Napomene: kada ponovno perete rublje, pazite da je temperatura okoline iznad 0 ° C

■ Antifriz

Ako se vaš stroj za pranje rublja nalazi u prostoriji u kojoj se može lako zamrznuti, molimo temeljito drenirajte preostalu vodu u odvodnu cijev i ulazne cijevi.

Uklonite ostatak vode u ulaznoj cijevi:

1. Zatvorite slavinu.
2. Odvrnite ulaznu cijev iz slavine i staviti svoj kraj u spremnik.
3. Pokrenite bilo koji postupak, osim jednog pranja ili postupka ocijedite. Voda će biti ispuštena iz ulazne cijevi za oko 40 sekundi.
4. Ponovno spojite ulaznu cijev na slavinu.

Uklonite ostatak vode odvodnom pumpom

UPOZORENJE

Kako bi se izbjeglo spaljivanje, to će biti učinjeno nakon što se topla voda unutar uređaja ohladi.

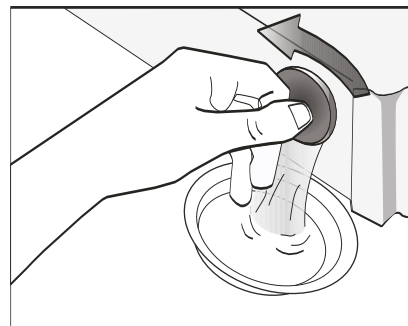

Održavanje

■ Čišćenje kutije za deterdžent i utora

Čišćenje ladice sredstvom za čišćenje i utora

1. Pritisnite dolje položaj strelice na omekšivač unutar ladice.
2. Podignite kopču gore i izvadite omekšivač poklopac i operite utore s vodom.
3. Vratite poklopac omekšivača i gurnite ladicu na mjesto.

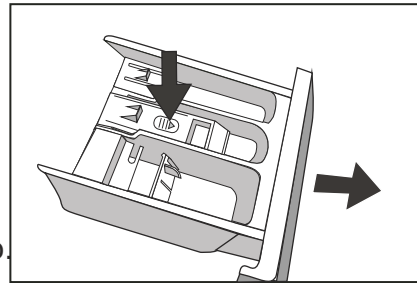

■ Čišćenje filtra

Filtar se mora očistiti ako ne postoji dovoljno vode kada se otvori slavina.

Čišćenje filtera slavine:

1. Zatvorite slavinu.
2. Odaberite bilo koji postupak, osim "Pranja" ili "Odvod" postupka.
3. Pritisnite tipku "Start/Pause" i držite postupak oko 40 sekundi.
4. Uklonite usisnu cijev iz slavine.
5. Koristite vodu za pranje filtera.
6. Ponovno spojite ulazne cijevi.

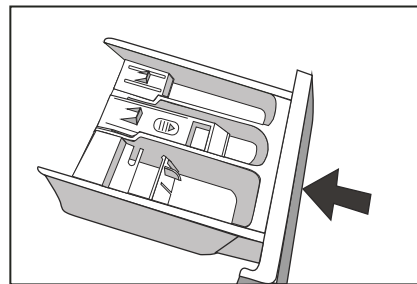

Pranje filtera u stroju za pranje rublja:

1. Odvrnite ulaznu cijev sa stražnje strane stroja.
2. Izvucite filter s dugim kliještima i ponovno ga vratite nakon ispiranja.
3. Ponovno spojite ulazne cijevi.
4. Otvorite slavinu i provjerite da nema istjecanja vode.
5. Zatvorite slavinu.

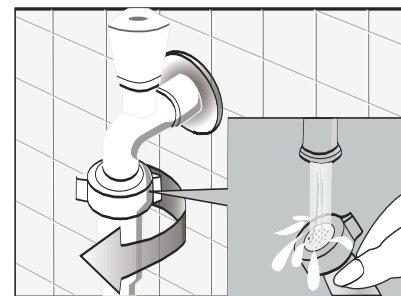
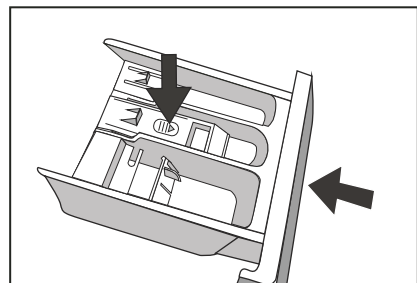

Napomene: Općenito, filter slavine se pere, a filter u perilici rublja će biti opran. Ako je samo filter u perilici rublja ispran, koraci 1 ~ 3 čišćenja filtera slavine će se ponoviti.

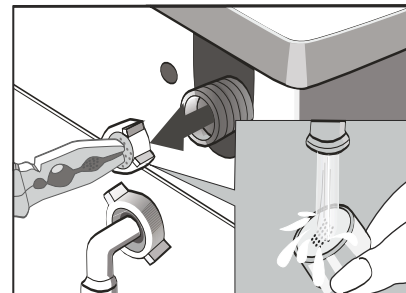
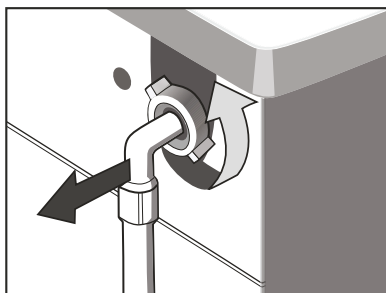

Održavanje



Izvućite mrežni utikač kako bi izbjegli strujni udar prije pranja.

Nakon korištenja perilice rublja, izvućite kabel za napajanje i zatvorite vrata čvrsto kako bi se izbjeglo štípanje dječE.

■ Uklanjanje stranih tijela

Ocijedite filter pumpe:

Ocijedite filter pumpu, može filtrirati prediva i mala strana tijela iz pranja.

Očistite filter periodično kako bi osigurali neomaten rad perilice rublja.



Prema razini tla unutar ciklusa i učestalosti ciklusa, morate pregledati i redovito čistiti filter.

Pumpu treba pregledati ako stroj ne prazni i / ili centrifugira;

Uređaj stvara neobičnu buku zbog predmeta kao što su sigurnosne igle, kovanice itd koje blokiraju pumpu.

Postupite kako slijedi:

1. Nakon što ste isključili uređaj, rukama otvorite poklopac filtra.

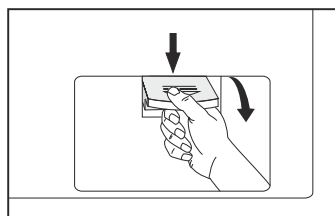

2. Okrenite filter prema dolje kao što je prikazano u slici i izvadite sitne stvari.

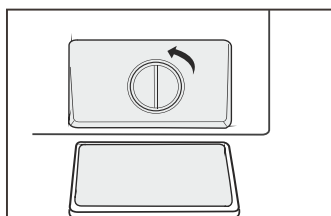

3. Ponovno instalirajte svaki dio nakon što su sitne stvari uklonjene.

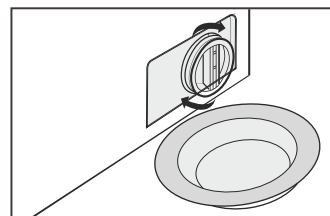

Upozorenje!

Kada je aparat u upotrebi, a ovisno o odabranom programu ne može biti tople vode u pumpi. Nikada nemojte skidati poklopac pumpe tijekom ciklusa pranja, uvijek pričekajte da uređaj završi ciklus, i da je prazan. Prilikom zamjene poklopca, provjerite da je čvrsto stegnut do kraja.

Rješavanje problema

Problem	Razlog	Rješenje
Perilica rublja ne može započeti sa radom		Provjerite da li su vrata dobro zatvorena. Provjerite je li utikač dobro umetnut. Provjerite je li dovod vode iz slavine otvoren. Provjerite je li pritisnuta tipka " Start / Pauza ". Provjerite je li pritisnuta tipka " On / Off ".
Vrata se ne mogu otvoriti	Dizajn sigurnosne zaštite stroja radi.	Isključite napajanje.
Greška grijanja	NTC je oštećena i cijev za grijanje stari.	Može li se normalno oprati odjeća. Samo se ne može isprati s grijanjem. Morate kontaktirati servisni centar odmah.
Curenje vode	Veza između ulazne cijevi ili odvodne cijevi nisu spojene ili stroj za pranje rublja nije širok. Odvodna cijev je blokirana.	Provjerite i pričvrstite cijevi za vodu. Očistite izlazno crijevo i pitajte specijaliziranu osobu da ga popravi kada je to potrebno.
Voda se prelila iz dna stroja	The inlet pipe is not connected firmly. Outlet hose has water leakage.	Učvrstite ulaznu cijev. Zamijenite odvodnu cijev.
Pokazatelj ili zaslon ne svijetli	Napajanje je isključeno. PC ploča ima problema. Nosiljka ima problem veze.	Provjerite je li napajanje zatvoreno i utikač ispravno priključen. Ako ne, nazovite servisnu liniju gore.
Ima ostataka deterdženta u kutiji	Praška za pranje je namočen i aglomeriran.	Očistite i obrišite kutiju. Koristite tekuće deterdžente ili deterdžent poseban za bubanj.
Efekti za pranje nisu dobri	Odjeća je previše prljava. Nedovoljna količina deterdženta.	Odaberite pravilan postupak. Dodajte ispravnu količinu deterdženta prema uputama u posudu za deterdžent.
Nenormalna buka Velika vibracija		Provjerite da li su pričvrtni (vijci) uklonjeni. Da li je uređaj instaliran u razini poda. Provjerite da li postoje bilo kakvi metalni članci unutra. Provjerite da li su noge u perilici na prilagođenoj razini.









Uklanjanje problema

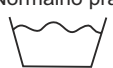
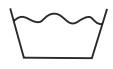
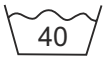











Zaslon LED	Opis	Razlog	Rješenje
E30	Problem zaključavanja vrata	Vrata nisu pravilno zatvorena.	Restartirajte nakon što se vrata zatvore.
		Molimo nazvati servis liniju ako još uvijek postoje problemi.	
E10	Problem ubrizgavanja vode prilikom pranja	Otvori su zatvoreni ili voda teče presporo. Filter ulaznog ventila je blokiran. Ulazna cijev se iskrivila. Ako voda nije isporučena.	Otvorite slavinu ili pričekajte da dovod vode postane normalan. Provjerite ulazni filter ventila. Izravnajte cijev za vodu. Provjerite ostale slavine u sobi.
		Molimo nazvati servis liniju ako još uvijek postoje problemi.	
E21	Problem cijeđenja pri pranju	Odvodna cijev je blokirana ili uvijena. Odvodna pumpa je blokirana.	Operite i ispravite izlazno crijevo. Operite filter za odvod pumpe.
		Molimo nazvati servis liniju ako još uvijek postoje problemi.	
Molimo nazvati liniju usluga, ako postoji neki drugi problem.			







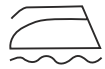
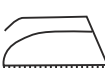

Dodatak

■ Njega odjeće

Oznaka i znak na tkanini može vam pomoći izabrati najbolji način za pranje odjeću.

<p>Normalno pranje</p>  <p>Nježno pranje</p> 	<p>40</p> <p>Toplo pranje (max 40°C)</p> 	<p>Ručno pranje</p>  <p>Ne perite</p> 	<p>Izbjeljivač</p>  <p>Ne izbjeljajte</p> 	<p>Klor se može koristiti</p>  <p>Klor se ne smije koristiti</p> 	<p>Sušiti u sušilici, srednje (max 150°C)</p>  <p>Sušiti u sušilici, lagano (max 110°C)</p> 
---	--	--	--	---	--

<p>Peglati</p>  <p>Ne pegla se</p> 	<p>Hladno peglanje(max 110 °C)</p>  <p>Toplo peglanje, srednje (max 150°C)</p> 	<p>Kemijsko čišćenje</p>  <p>Ne čistiti kemijski</p> 	<p>Kemijsko čišćenje normalan ciklus s bilo kojim otapalom</p>   <p>Samo kemijsko čišćenje sa ciklusom naftnog otapala</p>	<p>Sušiti u sušilici normalno</p>  <p>Sušiti na ravnom</p> 	<p>Sušite na žici</p>  <p>Objesite na suho /Suha linija</p> 
---	---	---	--	---	--

<p>Glačati sa krpom</p>  <p>Parno peglanje</p> 	<p>Suho pranje poslije</p>  <p>Sušiti u hladu</p> 	<p>Kemijsko čišćenje</p>  <p>Ne sušiti u sušilici</p> 	<p>Sušiti na vješalici</p> 	<p>Ne cijediti</p> 	<p>Ne perite u perilici</p> 
---	--	--	--	--	---

Električno upozorenje

Kako bi izbjegli požar, strujni udar i druge nesreće, imajte na umu sljedeće:

- Može se koristiti samo napon označen na vlastitoj naljepnici. Ako nisu jasni naponi kod kuće, obratite se lokalnom uredu za mjerenje napona.
- Kada koristite funkciju grijanja, maksimalna struja kroz stroj za pranje rublja će doći do 10A. Stoga, molimo pobrinite se da napajanje jedinice (struja, napon i kabelski) mogu zadovoljiti normalne uvjete opterećenja za stroj.
- Zaštitite kabel za napajanje ispravno. Kabel za napajanje mora biti dobro pričvršćen tako da se ne spotakne na ljude ili druge stvari i bude oštećen. Posebnu pozornost treba obratiti na utičnicu. To će biti priključeno na utičnicu i mora se voditi računa o mjestu utičnice.
- Nemojte da je zidna utičnica preopterećena ili je kabel produžen. Preopterećenje ožičenja može izazvati požar ili strujni udar. Nemojte izvlačiti utikač mokrim rukama.
- Kako bi osigurali Vašu sigurnost, utikač mora biti umetnut u uzemljenu trolejnu utičnicu. Pažljivo provjerite i osigurajte da je vaša utičnica pravilno i pouzdano uzemljena.

Specifikacije proizvoda

Parametri				
Kapacitet perilice	6.0kg	7.0kg	8.0kg	9.0kg
Dimenzije (Š*D*V)	595*470*850	595*495*850	595*565*850	595*565*850
Neto težina	56kg	61kg	68kg	71kg
Nazivna snaga	2000W	2050W	2000W	2000W
Napajanje	220-240V~,50Hz	220-240V~,50Hz	220-240V~,50Hz	220-240V~,50Hz
MAX. struja	10A	10A	10A	10A
Standardni tlak vode	0.05MPa~1MPa	0.05MPa~1MPa	0.05MPa~1MPa	0.05MPa~1MPa

Parametri		
Kapacitet perilice	8.0kg(Slim)	10.0kg(Slim)
Dimenzije (Š*D*V)	595*470*850	595*565*850
Neto težina	63kg	70kg
Nazivna snaga	2000W	2000W
Napajanje	220-240V~,50Hz	220-240V~,50Hz
MAX. struja	10A	10A
Standardni tlak vode	0.05MPa~1MPa	0.05MPa~1MPa

Quadro
www.quadro-electronic.com