

JVC



LT-32V351

HRVATSKI

TV LCD

UPUTE

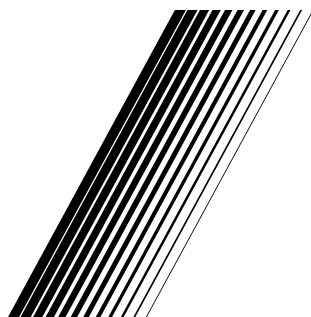
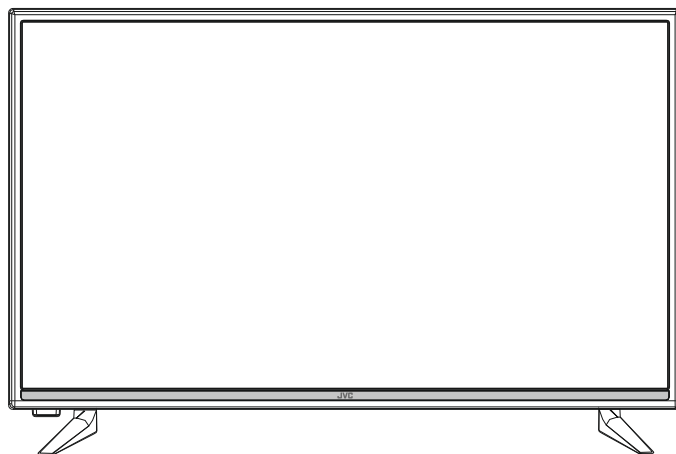

1015MTH-VT-VT

Poštovani korisniče,

Ovaj uređaj proizveden je u skladu s važeći europskim direktivama i standardima u vezi s elektromagnetskom sukladnošću i električnom sigurnošću.

Europski predstavnik proizvođača je:

Vestel Germany GmbH

Parkring 6

85748 Garching b.München

Germany

Informacije za korisnike u vezi zbrinjavanja u otpad starih uređaja i baterija

[Europska Unija]



Ovi simboli na proizvodu ili njegovoj ambalaži znači da električne i elektroničke uređaje na kraju njihova vijeka trajanja morate zbrinuti u otpad odvojeno od ostalog otpada kućanstva. Umjesto toga ovaj proizvod treba se odnijeti u odgovarajući sabirni centar za recikliranje električne i elektroničke opreme te baterija gdje će ga zbrinuti, obnoviti i reciklirati na odgovarajući način u skladu s nacionalnim zakonodavstvom i Direktivama 2002/96/EC i 2006/66/EC.

Ispravim zbrinjavanjem ovih proizvoda pomoći ćete u očuvanju prirodnih resursa i u sprječavanju mogućih negativnih utjecaja na okoliš i ljudsko zdravlja što bi se u suprotnom moglo dogoditi zbog neodgovarajućeg rukovanja otpadom.

Za više informacija o sabirnim centrima i recikliranju ovih proizvoda, molimo kontaktirajte ured lokalnih vlasti, tvrtku zaduženu za komunalni otpad ili trgovinu u kojoj ste kupili proizvod.

Za neispravno zbrinjavanje otpada mogu se platiti kazne u skladu s nacionalnim zakonodavstvom.

[Poslovni korisnici]

Ako želite zbrinuti ovaj proizvod, molimo kontaktirajte dobavljača i provjerite uvjete i odredbe kupovine proizvoda.

[Ostale država izvan Europske unije]

Ovi simboli vrijede samo u Europskoj uniji.

Baterija koja se koristi u ovom proizvodu je 2 x AAA 1.5 V.

Ove baterije nalaze se u daljinskom upravljaču i lako su dostupne.

Za više informacija o zbrinjavanju i recikliranju kontaktirajte lokalne organe vlasti.

Proizvod i ambalažu trebate odnijeti u lokalni sabirni centar radi recikliranja.

Neki sabirni centri preuzimaju proizvode bez naplate.

Logotip i licencije



POTVRDA O ZAŠTITNOM ZNAKU

Proizvedeno pod licencijom Dolby Laboratories. Dolby i dvostruki D znak su zaštitni znakovi tvrtke Dolby Laboratories.

Pojmovi HDMI i HDMI High-Definition Multimedia Interface, te HDMI logotip zaštitni su znakovi ili su registrirani zaštitni znakovi HDMI Licensing LLC u Sjedinjenim Američkim Državama i drugim državama.

DVB je registrirani zaštitni znak DVB Projecta.



"Ovaj proizvod ekskluzivno proizvodi, distribuira i za njega jamči tvrtka VESTEL Ticaret A.Ş te ga servisiraju njeni ovlašteni servisi. "JVC" je zaštitni znak JVC KENWOOD Corporation, koji tvrtke koriste pod licencijom."

Sigurnosne informacije

Električna energija

Ovaj televizor proizveden je tako da radi na strujno napajanje do 220-240 Volts 50Hz AC. Drugi izvori napajanja mogu ga oštetiti. Provjerite je li na nazivnoj pločici (na stražnjem poklopcu televizora) navedeno 220-240V AC prije nego prvi put uključite televizor. Proizvođač NIJE odgovoran za štetu ili ozljedu kada se koristi napajanje s drugim specifikacijama.

Strujni utikač

Televizor je opremljen standardnim strujnim utikačem.

- Ako je strujni kabel oštećen trebate ga zamijeniti sa strujnim kabelom iste vrste i snage radi izbjegavanja opasnosti.
- Ako iz bilo kojeg razloga oštetite strujni utikač, molimo uništite stari utikač jer je opasno uključivati ga u strujnu utičnicu pod naponom. Pažljivo slijedite upute za ožičenje koje ste dobili s novim utikačem.
- Ako je osigurač spojen na utikač, skinite osigurač prije nego što bacite utikač.
- Nikad ne koristite strujni utikač s osiguračem ako nema poklopac osigurača.
- Strujni utikač treba biti glavni uređaj za odspajanje sa strujnog napajanja i treba biti lako dostupan u svakom trenutku.



Opasni napon predstavlja opasnost od strujnog uređaja ako postoji u uređaju.



Ovaj znak se koristi kao dokaz da je oprema usklađena s europskim standardima o sigurnosti i elektromagnetskoj sukladnosti.



Ovaj uređaj je dvostruko izoliran te stoga nije potrebno uzemljenje.

Sigurnosna uporaba i održavanje televizora

Ovaj televizor je projektiran i proizveden tako da zadovoljava europske sigurnosne standarde, ali kao i kod bilo koje druge elektroničke opreme morate voditi računa o uređaju radi sigurnosti i postizanja najboljih rezultata. Ovdje navodimo nekoliko dobrih savjeta koji će vam u tome pomoći.

Pažljivo pročitajte ove upute prije uporabe televizora.

Zaštite strujni kabel. Vodite računa da se po strujnom kabelu ne hoda, da ga se ne gnječi, reže te da ne spotiče na njega.

Isključite strujno napajanje ili izvucite strujni utikač iz strujne utičnice kada ostavljate televizor bez nadzora, osim ako funkcija televizora ne zahtjeva stalno strujno napajanje.

Nemojte nastaviti s uporabom televizora ako ste prolili tekućinu po njemu, ako je oštećen na bilo koji način ili ako ne radi normalno. Odmah isključite televizor iz strujnog napajanja i zatražite savjet stručnjaka.

Izbjegavajte ekstremne uvjete poput vlažnih i mokrih mjesta, visoke vlage, jake vibracije, ekstremno visokih ili niskih temperatura, jakog sunčevog svjetla i jako prašnjavih mjesta.

Nikad ne podešavajte proizvodno stalke ili noge na televizoru.

Nikad ne gurajte predmete u proreze i ventilacijske otvore.

Ne skidajte niti jedan poklopac radi izbjegavanja strujnog udara.

Sigurnosne informacije (nast.)

Ne dirajte LCD zaslon jer se on zagrije tijekom uporabe, ovo je normalno i ne predstavlja kvar.

Ako bilo što pođe po zlu ne pokušavajte to popraviti sami, zatražite od kvalificiranog električara da to pogleda.

Tijekom olujnog nevremena izvucite sve strujne kabele iz strujne utičnice i odspojite kabel krovne antene.

OPREZ: Spojite slušalice i podesite ih na nisku razinu glasnoće te je povećajte ako je potrebno. Dugotrajno slušanje putem slušalica koje su podešene na visoku razinu glasnoće može rezultirati oštećenjem sluha.

Ventilacija

Televizor postavite na čvrstu, ravnu površinu podalje od izravnog sunčevog svjetla ili izvora topline. Ako je u kućištu osigurajte barem 10cm razmaka sa svih strana kućišta. Ne blokirajte ventilacijske otvore s mekanim namještajem, uključujući i one ispod televizora.

Pregrijavanje će skratiti vijek trajanja televizora i povećati opasnost od požara.

Čišćenje

Isključite uređaj iz strujnog napajanja i koristite blago navlaženu meku krpu. Ne koristite kemijska otapala ili jake deterdžente jer oni mogu oštetiti kućište ili zaslon.

Ne dozvolite da se kapi vode zadrže na zaslonu jer vlaga može izazvati trajnu promjenu boje.

Tragovi masnoće smiju se ukloniti samo s komercijalnim sredstvom za čišćenje koje je posebno namijenjenog za LCD zaslone.

Umor očiju

Prilikom uporabe ovog proizvoda kao računalnog monitora, stručnjaci za zdravlje i sigurnost preporučuju česte i kratke stanke, a ne povremene duže pauze. Na primjer, smatra se kako je pauza u trajanju od 5-10 minuta nakon jednog sata neprekidnog rada na zaslonu bolja od pauze u trajanju od 15 minuta nakon 2 sata rada.

Ne koristite monitor na svijetloj pozadini ili na mjestima gdje će sunčevo svjetlo sjati izravno na zaslon.

Baterije

Izvadite baterije iz daljinskog upravljača ako ga ne namjeravate koristiti dulje vrijeme. Baterije koje ostanu u opremi mogu izazvati oštećenje uslijed propadanja i korozije zbog curenja kiseline, što može poništiti jamstvo.

Zaštite okoliš i koristite lokalna postrojenja za reciklažu kada želite ispravno zbrinuti baterije.

Baterije zbrinite u skladu s uputama.

OPREZ: Opasnost od eksplozije ako baterije zamijenite nespravnim tipom.

UPOZORENJA:

- Ovaj uređaj namijenjen je samo uporabi u kućanstvu i ne smije se koristiti u druge svrhe ili namijene, poput uporabe izvan kućanstva ili uporabe u komercijalne svrhe.
- Ako je strujni kabel oštećen mora ga zamijeniti proizvođač, partnerski servis ili kvalificirana osoba radi izbjegavanja opasnosti.
- Ovaj uređaj ne smije se izlagati kapanju ili prskanju. Na uređaj se ne smiju stavljati predmeti koji sadrže tekućinu, poput vaza i slično.
- Na uređaj se ne smiju stavljati izvori otvorenog plamena, npr. upaljene svijeće.
- Ventilacija se ne smije blokirati prekrivanjem ventilacijskih otvora s predmetnima, poput novina, stolnjaka, zavjesa, itd.
- **POZOR:** Radi sprječavanja ozljeda, uređaj mora biti sigurno pričvršćen na zid u skladu s uputama za postavljanje na zid.
- Ovaj uređaj nije prikladan za uporabu u tropskoj klimi.

Sadržaj

Sadržaj	69
Informacije o Zaštiti Okoliša	70
Funkcije	70
Dodaci uključeni	70
Obavijest o Pripravnosti.....	71
Upute za postavljanje na zid.....	72
Kontrolni gumbi Televizora i Rukovanje.....	73
Stavljanje baterija u daljinski upravljač	73
Priključivanje Strujnog Kabela	73
Antenski Priključak	73
Specifikacija.....	74
Daljinski upravljač.....	75
Priključci	76
Uključivanje/Isključivanje	77
Prva Instalacija	77
Reprodukcija Medija Putem USB Ulaza	77
Snimanje Programa.....	78
Snimanje Zadržane žive Slike	78
Trenutačno Snimanje	78
Gledanje Snimljenih Programa	78
Konfiguracija Snimanja	79
Izbornik Preglednik Medija	79
CEC i CEC RC prosjeđivanje (tzv. "Passthrough")	79
Sadržaji Izbornika Televizora.....	80
Općenito o rukovanju televizorom	84
Rukovanje Popisom Kanala	84
Konfiguriranje postavki kontrole pristupa.....	84
Elektronički Programski Vodič (EPG).....	84
Nadogradnja softvera	85
Uklanjanje uzroka nepravilnog rada i savjeti	85
PC ulaz - Tipični Modovi Prikaza	86
Kompatibilnost AV i HDMI Signala.....	87
Formati Datoteka Videozapisa koje Podržava USB Mod.....	88
Formati Slikovnih Datoteka Koje Podržava USB Mod.....	88
Formati Audio Datoteka Koje Podržava USB Mod	89
Formati Datoteka Podnaslova Koje Podržava USB Mod.....	90
Podržane DVI Rezolucije.....	91
Povezivanje	92
Internetski Preglednik.....	96

Informacije o Zaštiti Okoliša

Ovaj televizor izrađen je kao siguran po okoliš. Za smanjenje potrošnje energije trebate slijediti ove korake:

Ako opciju **Uštede Energije** podesite na **Minimum**, **Srednje**, **Maksimum** ili na **Automatsko** televizor će smanjiti potrošnju energije u skladu s podešenom opcijom. Ako opciju **Pozadinsko Svjetlo** želite podesiti na fiksnu vrijednost tada je podesite kao **Prilagođenu** te **Pozadinsko Svjetlo** (koje se nalazi ispod postavke **Uštede Energije**) podesite ručno pomoću lijevog ili desnog gumba na daljinskom upravljaču. Za isključivanje ove postavke podesite je na **Isključeno**.

Napomena: Dostupne opcije **Uštede Energije** mogu se razlikovati ovisno o odabranom **Modu** u izborniku **Sustav>Slika**.

Postavke **Uštede Energije** mogu se pronaći u izborniku **Sustav>Slika**. Upamtite kako se neke postavke slike neće moći izmijeniti.

Ako se pritisne desni gumb kada je odabrana opcija **Automatski** ili lijevi gumb kada je odabran opcija **prilagođenu** tada će se na zaslonu pojaviti poruka, "**Zaslon će se isključiti za 15 sekundi**". Za trenutno isključivanje zaslona odaberite **Nastavak** i pritisnite **OK**. Ako ne pritisnete niti jedan gumb zaslon će se isključiti za 15 sekundi. Za ponovno uključivanje zaslona pritisnite bilo koji gumb na daljinskom upravljaču ili na televizoru.

Napomena: Opcija **Isključivanje Zaslona** nije dostupna kada je mod podešen na **Igra**.

Kada se televizor ne koristi, molimo isključite ga ili isključite televizor iz struje putem glavnog strujnog kabela. I to će smanjiti potrošnju energije.

POZOR

Spriječite opasnost od požara i nikad na ili pored televizora ne stavljajte nikakve svijeće ili izvor otvorenog plamena.



Funkcije

- Televizor u boji s daljinskim upravljanjem
- Potpuno integrirani digitalni/kabelski televizor (DVB-T-T2/C).
- HDMI ulazi za spajanje drugih uređaja s HDMI utičnicama
- USB ulaz
- Sustav OSD izbornika

- Scart utičnica za vanjske uređaje (kao što su video, video igre, audio uređaji, itd.)
- Stereo zvučni sustav
- Teletekst
- Priključak za slušalice
- Sustav automatskog programiranja
- Ručno podešavanje
- Automatsko isključivanje nakon osam sati.
- Samoisključivanje
- Blokada za djecu
- Automatsko prigušivanje zvuka kada nema emitiranja.
- NTSC reprodukcija
- AVL (automatsko ograničenje glasnoće)
- PLL (traženje frekvencije)
- PC ulaz
- Mod Igre (opcija)
- Funkcija isključivanja slike
- Snimanje programa
- Program sa zadržanom slikom
- Ethernet (LAN) za internetsko povezivanje i usluge
- 802.11n WIFI podržan putem USB hardverskog ključa (nije dio isporuke)
- Audio-video dijeljenje
- 100 Hz CMP: Ovaj proizvod može sadržavati 100 Hz CMP. CMP (Clean Moving Picture - jasna filmska slika) je MPRT (Moving Picture Response Time - vrijeme reagiranja filmske slike) standardizirana terminologija koja se koristi za utvrđivanje zamućenosti slike na televizoru. Osim brzine osvježavanja slika, MPRT utvrđuje jasnoću i čistoću kretanja slike.

Opcionalno

Riječ "opcionalno" koristi se u ovim uputama kako bi se naznačilo da je opcija ili funkcija dostupna samo kod nekih modela, ili kod neke određene kombinacije postavki izbornika.

Dodaci uključeni

- Daljinski upravljač
- Baterije : 2 x AAA
- Priručnik s uputama
- Kratki korisnički vodič
- Bočni AV priključni kabel
- List s uputama za postavljanje stalka
- Odvojivi stalak i 7 vijaka

Obavijest o Pripravnosti

Ako televizor ne primi nikakav ulazni signal (npr. iz izvora poput zračne antene ili HDMI izvora) u roku od 5 minuta, televizor će se prebaciti u mod pripravnosti. Kad sljedeći put uključite televizor, pojavit će se sljedeća poruka: **“Televizor se automatski prebacio u mod pripravnosti jer duže vrijeme nije bilo signala.”** Za nastavak pritisnite **OK**.

Ako je televizor uključen, a neko vrijeme se njime nije rukovalo tada će televizor preći u mod pripravnosti. Kad sljedeći put uključite televizor, pojavit će se sljedeća poruka: **“Televizor se automatski prebacio u mod pripravnosti jer duže vrijeme nije bilo signala.”** Za nastavak pritisnite **OK**.

Montiranje televizora na zid

Televizor se može montirati na zid pomoću **M4 200*100** mm VESA montažnog kompleta koji je zasebno isporučen. Uklonite bazni stalak kao što je prikazano. Montirajte televizor prema uputama dostavljenim s kompletom. Vodite računa o električnim kabelima, plinskim i vodovodnim cijevima u zidu. Ukoliko imate nedoumica molimo kontaktirajte kvalificiranog instalatera. Dužina vijka ne smije premašiti **14** unutar televizora. Informacije o tome gdje kupiti VESA komplet možete dobiti u trgovini u kojoj ste kupili proizvod.

Uklanjanje baznog postolja

- Za uklanjanje baznog postolja, trebate zaštititi zaslona i položiti televizor ravno s licem prema dolje na stabilan televizor tako da postolje visi preko ruba. Uklonite vijke koji pričvršćuju postolje na televizor.



Kontrolni gumbi Televizora i Rukovanje

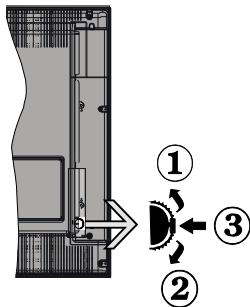

1. Smjer gore
2. Smjer dolje
3. Glasnoća / Info / Odabir popisa izvora i prebacivanje u mod pripravnosti

Kontrolni gumb omogućava vam kontrolu funkcija televizora poput glasnoće/ programa / izvora i pripravnosti.

Za promjenu glasnoće: Povećajte glasnoću pritiskom gumba prema gore. Smanjite glasnoću pritiskom gumba prema dolje.

Za promjenu kanala: Pritisnite sredinu gumba, a informacijska traka pojavit će se na zaslonu. Pređite pohranjene kanale pritiskom gumba gore ili dolje.

Za promjenu izvora: Pritisnite sredinu gumba dvaput (ukupno dva puta), na zaslonu će se pojaviti popis izvora. Pređite dostupne kanale pritiskom gumba gore ili dolje.

Isključivanje televizora: Pritisnite sredinu gumba prema dolje i držite tako nekoliko sekundi, televizor će se prebaciti u mod pripravnosti.

Napomene:

- Ako isključite televizor, krug počinje ispočetka počevši s postavkama glasnoće.
- OSD glavnog izbornika ne može se prikazati pomoću kontrolnog gumba.

Rukovanje Daljinskim Upravljačem

Pritisnite gumb **Menu** na daljinskom upravljaču za prikaz glavnog izbornika na zaslonu. Koristite gumb sa strelicama za odabir oznake izbornika te pritisnite **OK** za ulaz. Koristite gumb sa strelicama za odabir ili postavljanje stavke. Pritisnite gumb **Return/Back** ili **Menu** za napuštanje zaslona izbornika.

Odabir ulaza

Nakon što ste na televizor spojili vanjske sustave, možete ga prebaciti na različite izvore ulaza. Za odabir različitih izvora uzastopno pritisnite gumb **Source** na daljinskom upravljaču.

Promjena kanala i glasnoće

Kanal možete promijeniti i podesiti glasnoću pomoću gumba **Glasnoća +/-** i **Program +/-** na daljinskom upravljaču.

Stavljanje baterija u daljinski upravljač

Prvo uklonite vijak koji pričvršćuje poklopac odjeljka za baterije na stražnjoj strani daljinskog upravljača. Lagano podignite poklopac. Umetnite dvije **AAA** baterije. Vodite računa o podudaranju (+) i (-) znakova (vodite računa o ispravnom polaritetu). Vratite poklopac na njegovo mjesto. Zatim ponovo zavijajte poklopac.

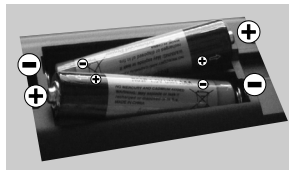

Baterije se ne smiju izlagati velikoj vrućini, npr. od sunca, vatre i slično.

Priključivanje Strujnog Kabela

VAŽNO: Televizor je namijenjen radu na napajanju iz utičnice od **220-240V AC, 50 Hz**. Nakon uklanjanja ambalaže, prije priključivanja televizora na strujnu mrežu, ostavite ga da dosegne sobnu temperaturu. Uključite mrežni kabel u mrežnu utičnicu.

Antenski Priključak

Spojite utikač antenske ili kableske televizije u utičnicu za ANTENSKI ULAZ (ANT) koja se nalazi na pozadini televizora.

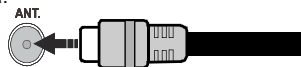

Specifikacija

TV emitiranje	PAL BG/DK/II' SECAM BG/DK	
Prijemni kanali	VHF (POJAS I/III) - UHF (POJAS U) - HIPERPOJAS	
Digitalni prijem	Potpuno integrirani digitalni televizor s prijemom zemaljskih-kabelskih programa (DVB-T-C) (DVB-T2 kompatibilan)	
Broj podešenih programa	1,000	
Indikator kanala	Zaslonski prikaz (OSD)	
RF antenski ulaz	75 Ohma (nebalansirani)	
Radni napon	220-240V AC, 50Hz.	
Audio	German+Nicam Stereo	
Izlazna audio snaga (WRMS.) (10% THD)	2 x 6W	
Potrošnja energije (W)	65W	
Težina (kg)	s postoljem	bez postolja
	5,05	4,90
TV dimenzije Širina x Visina x Dubina (sa stalkom) (mm)	735 x 478 x 185	
TV dimenzije Širina x Visina x Dubina (bez stalka) (mm)	735 x 438 x 77/97	
Zaslon	32"	
Rezolucija zaslona	1366 x 768	
Radna temperatura i vlaga	0°C pa do 40°C, 85% maks. vlaga	

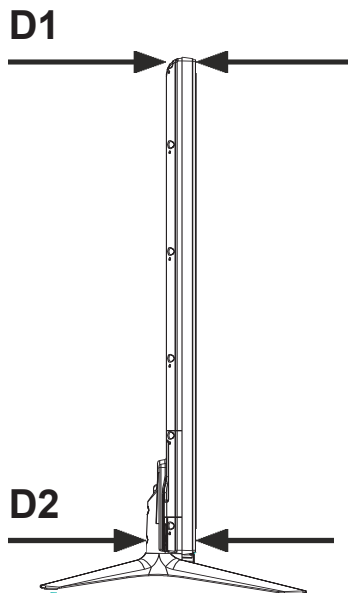

D1(Min.) : 77 mm

D2(Maks) : 97 mm

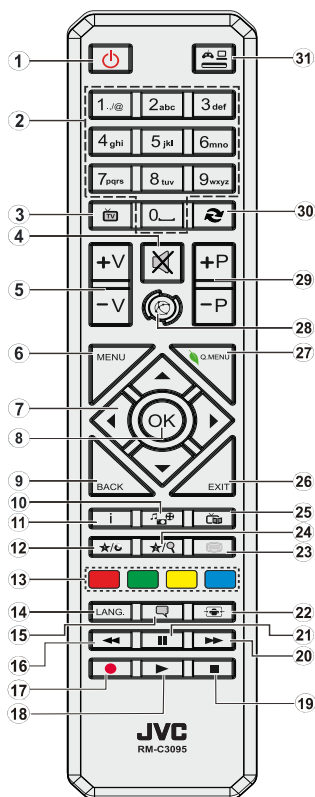

Teletext usluge

Za ulaz pritisnite gumb **Tekst**. Ponovno pritisnite i aktivirajte miks mod, koji vam omogućuje istovremeni prikaz teletext stranice i emitirani televizijski program. Za izlaz pritisnite još jednom. Ako je dostupno dijelovi stranice teletexta označeni su bojama što znači da se mogu odabrati tipkama u boji. Pratite upute prikazane na zaslonu.

Digitalni teletext

Za prikaz digitalnih teletext informacija pritisnite gumb **Tekst**. Koristite gumbе u boji, gumbе pokazivača te gumb **OK**. Način rada razlikuje se ovisno o sadržaju digitalnog teletexta. Pratite upute prikazane na zaslonu digitalnog teletexta. Kada se ponovo pritisne gumb **Tekst** televizor se vraća na normalan način emitiranja.

(*) MOJ GUMB 1 i MOJ GUMB 2:

Ovi gumbi mogu imati različite funkcije ovisno o modelu. Međutim, ovim gumbima možete dodijeliti posebnu funkciju ako ih držite pritisnutima pet sekundi kada je podešen željeni izvor ili kanal. Na zaslonu će se pojaviti potvrдна poruka. Sada je odabrani MOJ GUMB povezan s odabranom funkcijom.











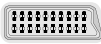





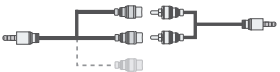

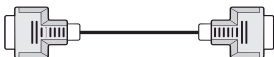





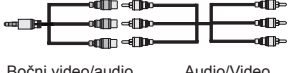



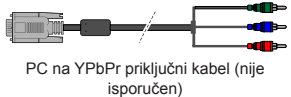

Upamtite, ako izvršite **prvu instalaciju**, MOJ GUMB 1&2 vraćaju se na zadanu funkciju.

- Pripravan:** Uključivanje/Isključivanje Televizora
- Brojčani gumbi:** Prebacivanje kanala, unos broja ili slova u tekstualni okvir na zaslonu.
- Televizor:** Prikazivanje popisa kanala / Prebacivanje na Televizijski izvor
- Prigušeno:** Potpuno isključuje glasnoću televizora
- Glasnoća +/-**
- Izbornik:** Prikazuje TV izbornik
- Gumbi sa strelicama:** Pomažu pri navigaciji po izbornicima, sadržajima i sl. te za prikaz podstranica u modu teletexta kada je pritisnut gumb desno ili lijevo
- OK:** Potvrda korisničkog odabira, zadrži stranicu (u TXT modu), prikaz popisa kanala (u DTV modu)
- Natrag/Povratak:** Povratak na prethodni zaslon otvaranje stranice kazala (u TXT modu)
- Preglednik medija:** Otvara zaslon preglednika medija
- Info:** Prikaz informacija o sadržaju na zaslonu, prikaz skrivenih informacija (otkriva TXT modu)
- Moj gumb 1 (*)**
- Gumbi u boji:** Za funkcije gumba u boji slijedite upute na zaslonu
- Jezik:** Prebacivanje između modova zvuka (analogni televizor), prikaz i izmjena jezika zvuka/podnaslova (digitalni televizor, ako je dostupno)
- Podnaslovi:** Uključuje i isključuje podnaslove (ako je dostupno)
- Brzo natrag:** Brzo vraća kadrove unatrag kod medija poput filmova
- Snimanje:** Snimanje programa
- Reproduciraj:** Pokretanje reprodukcije odabranog medija
- Zaustavi:** Zaustavlja reprodukciju medija
- Brzo naprijed:** Brzo pomiče kadrove unaprijed kod medija poput filmova
- Pauza:** Pauziranje medija koji se reproducira, pokretanje snimanja zadržane slike
- Zaslon:** Mijenja omjer širine i dužine zaslona
- Tekst:** Prikaz teletexta (ako je dostupan), pritisnite ponovo za postavljanje teletexta preko normalno emitirane slike (miks)
- Moj gumb 2 (*)**
- EPG (Elektronički programski vodič):** Prikaz elektroničkog programskog vodiča
- Izlaz:** Zatvaranje i izlaz iz prikazanih izbornika ili povratak na prethodni zaslon
- Brzi Izbornik:** Prikaz popisa izbornika za brzi pristup
- Internet:** Otvara stranice portala na kojima možete pronaći online aplikacije
- Program +/-**
- Zamijeni:** Brzi prijelaz između prethodnih i trenutnih kanala ili izvora
- Izvor:** Prikaz svih dostupnih emitiranih kanala i izvora sadržaja

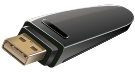
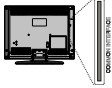
Fusnota:

Crveni, zeleni, plavi i žuti gumb su multifunkcionalni, molimo slijetie upozorenja na zaslonu i upute u odjeljku.

Priključci

Konektor	Tip	Kabeli	Uređaj
	Scart priključak (stražnji)		
	VGA priključak (stražnji)		
	BOČNI AV PC/YPbPr Audio priključak (bočni)	 Bočni video/audio priključni kabel (isporučen) YPbPr/PC Audio kabel (nije isporučen)	
	HDMI priključak (stražnji)		
	SPDIF (koaksijalni izlaz) priključak (stražnji)		
	BOČNI AV Bočni AV (Audio/Video) priključak (bočni)	 Bočni video/audio priključni kabel (isporučen) Audio/Video kabel (nije isporučen)	
	SLUŠALICE Priključak za slušalice (bočni)		
	YPbPr Video priključak (stražnji)	 PC na YPbPr priključni kabel (nije isporučen)	
	USB priključak (bočni)		
	CI priključak (bočni)		
	LAN Ethernet priključak (stražnji)	 LAN / Ethernet kabel	

 **NAPOMENA: Prilikom priključivanja uređaja putem YPbPr ili bočnog AV ulaza, morate koristiti isporučene priključne kabele za aktiviranje priključka.** Za bočni AV ulaz trebate koristiti isporučeni kabel. Pogledajte sliku na lijevoj strani. | Možete koristiti YPbPr za VGA kabel (nije isporučen) za omogućavanje YPbPr signala putem VGA ulaza. | VGA i YPbPr ne možete koristiti istovremeno. | Za aktiviranje PC/YPbPr zvuka trebate koristiti bočni AV ulaz s YPbPr/PC audio kablom (nije isporučen) za audio vezu., koristeći pri tome CRVENE i BIJELE ulaze isporučenog bočnog AV priključnog kabela . | Ako se vanjski uređaj spaja preko SCART utičnice, televizor se automatski prebacuje u AV mod. | Prilikom primanja DTV kanala (Mpeg4 H.264) ili kad ste u pregledniku medija, izlazni signal neće biti dostupan putem scart utičnice. | Prilikom uporabe kompleta za postavljanje na zid (dostupno na tržištu u ponudi trećih strana ukoliko nisu isporučeni), preporučamo da sve kabele uključite na stražnji dio televizora prije samog postavljanja na zid. | Umetnite ili uklonite CI modul samo kada je televizor ISKLJUČEN. Detalje možete potražiti u priručniku s uputama za modul. | Svaki USB ulaz televizora podržava uređaje do 500mA. Spajanje uređaja čije su trenutne vrijednosti veće od 500mA može oštetiti televizor. | Spajanjem HDMI kabela na vaš televizor morate koristiti samo oklopljeni HDMI kabele kao jamčenu dovoljnu zaštitu od zračenja uslijed radiofrekvencijskih smetnji.

 Ukoliko želite priključiti uređaj na televizor provjerite jesu li i televizor i uređaj isključeni prije priključivanja. Nakon priključenja, možete uključiti obje jedinice i koristiti ih.

Uključivanje/Isključivanje

Uključivanje televizora

Spojite mrežni kabel na utičnicu od 220-240V AC, 50 Hz.

Za uključivanje televizora iz moda pripravnosti ili:

Pritisnite "⏻" gumb, **P+** / **P-** ili bilo koji brojni gumb na daljinskom upravljaču.

Pritisnite nakratko bočni funkcijski gumb dok se televizor ne uključi iz moda pripravnosti.

Isključivanje televizora

Na daljinskom upravljaču pritisnite gumb "⏻" ili pritisnite bočni funkcijski gumb na televizoru dok se televizor ne prebaci u mod pripravnosti.

Za potpuno isključivanje TV uređaja, izvucite mrežni kabel iz mrežne utičnice.

***Napomena:** Kada se televizor prebaci u mod pripravnosti, LED svjetlo za mod pripravnosti može treperiti što znači da je aktivna funkcija poput Pretraživanja u modu pripravnosti, Bežično učitavanje ili Tajmer. LED svjetlo može treperiti i kada uključite televizor iz moda pripravnosti.*

Prva Instalacija

Prilikom prvog uključivanja, pojavit će se izbornik za odabir jezika. Odaberite željeni jezik i pritisnite **OK**.

Na sljedećem zaslonu podesite vaše preferencije pomoću gumba sa strelicama.

***Napomena:** U ovom trenutku, ovisno o odabranoj Državi možda će se od vas tražiti podešavanje i potvrda PIN-a. Odabrani PIN ne može biti 0000. Ako se od vas traži morate unijeti broj PIN-a koji će se koristiti prilikom kasnijeg rukovanja izbornikom.*

O odabiru tipa emitiranja

Digitalna zračna antena: Ako je uključena opcija emitiranja **Digitalna zračna antena** tada će televizor pretraživati digitalne zemaljske televizijske programe nakon završetka drugih početnih postavki.

Digitalna Antena: Ako je uključena opcija emitiranja **Digitalna kabela antena** tada će televizor pretraživati digitalne zemaljske televizijske programe nakon završetka drugih početnih postavki. Ovisno o vašim drugim preferencijama možda će se prije početka pretrage pojaviti potvrdna poruka. Odaberite **DA** i pritisnite **OK** za nastavak. Za poništenje postupka, odaberite **NE** i pritisnite **OK**. Možete odabrati **mrežu** ili podesiti vrijednosti poput **frekvencije**, **ID mreže** ili **korak pretrage**. Kad završite pritisnite gumb **OK**.

***Napomena:** Trajanje pretraživanja mijenjat će se ovisno o odabranom koraku pretraživanja.*

Analogna: Ako je uključena ova opcija emitiranja tada će televizor pretraživati **analogne** televizijske programe nakon završetka drugih početnih postavki.

Uz to, možete podesiti tip emitiranja kao vaš omiljeni. Tijekom procesa pretraživanja prioritet će se dati odabranom tipu emitiranja, a popis njegovih kanala

navest će se na vrhu **Popisa kanala**. Kada završite, za nastavak pritisnite **OK**.

U ovom trenutku možete aktivirati opciju **Mod Prikazivanja u Trgovini**. Ova opcija konfigurirana će postavke televizora za prikazivanje u trgovini, a ovisno o modelu televizora koji se koristi, podržane funkcije mogu se prikazati na vrhu zaslona u obliku trake s informacijama. Ova opcija namijenjena je samo za uporabu u trgovini. Preporučuje se odabrati mod **prikazivanja kod kuće** za uporabu u kućanstvima. Ova opcija bit će dostupna u izborniku **Sustav>Opcije>Dodatno** i može se naknadno uključiti/isključiti.

Za nastavak pritisnite gumb **OK** na daljinskom upravljaču, a zatim će se prikazati izbornik **postavki mreže/interneta**. Molimo, za konfiguraciju žičnog ili bežičnog povezivanja pogledajte dio **Povezivanje**. Nakon završetka podešavanja za nastavak pritisnite gumb **OK**. Za odlazak na sljedeći korak bez izvršavanja prethodnih radnji pritisnite gumb **Brzo naprijed** na daljinskome.

Nakon završetka početnog podešavanja televizor će početi pretraživati dostupne televizijske programe odabranih tipova emitiranja.

Nakon što su spremjene sve dostupne postaje, pokazat će se rezultati pretraživanja. Za nastavak pritisnite **OK**. Kao idući prikazat će se **izbornik uredi popis kanala**. Popis kanala možete urediti u skladu s vašim preferencijama ili pritisnuti gumb **Izbornik** za izlazak i gledanje televizije.

Za vrijeme pretraživanja može se pojaviti poruka koja će vas pitati želite li sortirati kanale prema LCN(*). Odaberite **Da** i za potvrdu pritisnite **OK**.

(* *LCN je sustav logičkog broja kanala koji organizira dostupne emitirane kanale prema prepoznatljivom nizu kanala (ako je dostupno).*

***Napomena:** Ne isključujte televizor za vrijeme pokretanja prve instalacije. Upamtite kako neke opcije možda neće biti dostupne ovisno o odabiru države.*

Reprodukcija Medija Putem USB Ulaza

Na televizor možete priključiti 2.5" i 3.5" inčni (hdd s vanjskim napajanjem) vanjski pogon tvrdog diska ili USB memorijski štapić pomoću USB ulaza na televizoru.

VAŽNO! Sigurnosno pohranite datoteke na uređaj za pohranu prije spajanja na televizor. Proizvođač ne preuzima odgovornost za oštećenje ili gubitak podataka. Neke vrste USB uređaja (npr. MP3 uređaji) ili pogoni USB tvrdog diska/memorijski štapići nisu kompatibilni s ovim televizorom. Televizor podržava formate diska FAT32 i NTFS, ali snimanje neće biti moguće na diskovima s NTFS formatom.

Prilikom formatiranja USB tvrdih pogona koji imaju više od 1TB (tera bajt) prostora za pohranu možete imati problema tijekom procesa formatiranja.

Pričekajte nekoliko trenutaka prije spajanja i odspajanja, jer player možda još uvijek očitava datoteke. To može izazvati fizičko oštećenje USB playera te samog USB uređaja. Ne izvlačite pogon dok se datoteka reproducira.

USB adaptere možete koristiti za USB ulaze televizora. USB adapteri s vanjskim napajanjem preporučuju se u ovom slučaju.

Preporučuje se koristiti izravno USB ulaz(e) televizora ako ćete spojiti USB tvrdi disk.

Napomena: Prilikom prikazivanja slikovnih datoteka izbornik **preglednika medija** može prikazati 1000 slikovnih datoteka pohranjenih na spojenom USB uređaju.

Snimanje Programa

VAŽNO: Prilikom upotrebe novog pogona USB tvrdog diska preporučuje se prvo formatirati disk pomoću opcije televizora **Formatiraj Disk** u izborniku **Preglednik Medija>Postavke>Postavke Snimanja**. Za snimanje programa prvo trebate spojiti USB disk s televizorom, za to vrijeme televizor mora biti isključen. Potom, trebate uključiti televizor kako bi aktivirali funkciju snimanja.

Za snimanje vaš USB pogon treba imati 2 GB slobodnog prostora i mora biti kompatibilan s USB 2.0. Ako USB pogon nije kompatibilan pojavit će se poruka o grešci.

Za snimanje programa koji dugo traju, poput filmova, preporučuje se koristiti pogone USB tvrdog diska (HDD).

Snimljeni programi spremjeni su na priključeni USB disk. Ako želite, možete spremirati/kopirati snimke na računalo, međutim, te datoteke se neće moći reproducirati na računalo. Snimljeno možete samo reproducirati na televizoru.

Kod zadržane slike može se pojaviti odstupanje kod sinkronizacije glasa i mimike. Snimanje radijskog sadržaja je podržano. Televizor može snimati programe u trajanju do deset sati.

Snimljeni programi podijeljeni su u particije od po 4GB. Ako brzina zapisa priključenog USB diska nije dovoljna, snimanje možda neće uspjeti, a funkcija zadržavanja žive slike pri snimanju možda neće biti moguća.

Za snimanje HD programa preporuča se koristiti USB pogon tvrdog diska.

Nemojte isključivati USB/HDD tijekom snimanja. To može oštetiti priključeni USB/HDD.

Ako je AC strujni kabel odspojen kad je podešen aktivni tajmer USB snimanja, on će biti poništen.

Moguće je podržati multiparticije. Maksimalno su podržane dvije različite particije. Prva particija USB diska koristi se za funkciju PVR spremnosti. Također, disk treba biti formatiran kao prva particija za korištenje funkcije PVR spremnosti.

Neki emitirani programi neće se moći snimiti zbog problema sa signalom, a kao rezultat toga ponekad se video može zamrznuti tijekom reprodukcije.

Gumbi Snimanje, Reprodukcija, Pauza, Prikaz (kod okvira popisa izvođenja) ne mogu se koristiti kada je teletekst uključen. Ako snimanje započinje kada je teletekst uključen, teletekst će se automatski isključiti. Također, teletekst je deaktiviran kada je u tijeku snimanje ili reprodukcija.

Snimanje Zadržane žive Slike

Dok gledate emitirani program pritisnite gumb **Pauza** za aktiviranje moda zadržane žive slike. U modu zadržane žive slike, emitirani program je zadržan i istovremeno se snima na priključenu USB karticu.

Ponovo pritisnite gumb **Reprodukcija** i nastavite prekinuti program od točke u kojoj ste ga prekinuli. Pritisnite gumb **Zaustavi** za prekid snimanja zadržane slike i povratak na emitiranje uživo.

Ova funkcija ne može se podesiti dok je uređaj u PC modu.

Funkciju brzog premotavanja unaprijed zadržane slike ne možete koristiti ukoliko prethodno kod reprodukcije niste podesili opciju brzog premotavanja u naprijed.

Trenutačno Snimanje

Pritisnite gumb **Snimanje** za trenutačno pokretanje snimanja programa za vrijeme gledanja programa. Možete ponovno pritisnuti gumb **Snimanje** na daljinskom upravljaču radi snimanja sljedećeg događaja na elektroničkom programskom vodiču. U tom slučaju, zaslonski prikaz će prikazati programirane događaje za snimanje. Pritisnite gumb **Zaustavi** za poništenje trenutnog snimanja.

Za vrijeme moda snimanja, ne možete promijeniti emitirani program ili prikazati preglednik medija. Tijekom snimanja programa ili zadržane slike na zaslonu će se pojaviti poruka upozorenja ukoliko vaš USB uređaj nije dovoljno brz.

Gledanje Snimljenih Programa

Odaberite **Snimljeno** s izbornika **Preglednika Medija**. Odaberite snimljenu stavku s popisa (ako je prethodno snimljena). Pritisnite gumb **OK** za prikaz **Opcija Reprodukcije**. Odaberite opciju, te pritisnite gumb **OK**.

Napomena: Tijekom reprodukcije nije moguć pregled glavnog izbornika i stavki izbornika.

Pritisnite gumb **Zaustavi** za prestanak reprodukcije i povratak na **Snimljeno**.

Polako Naprijed

Ako tijekom gledanja snimljenog programa pritisnete gumb **Pauza** tada će biti dostupna funkcija sporog pomicanja unaprijed. Možete koristiti gumb **Brzo Naprijed** za sporo kretanje naprijed. Uzastopnim pritiskanjem gumba **Brzo Naprijed** možete promijeniti brzinu funkcije sporog kretanja naprijed.

Konfiguracija Snimanja

Odaberite stavku **Postavke Snimanja** u izborniku **Preglednika Medija>Postavke** radi konfiguriranja postavki snimanja.

Formatiraj Disk: Funkciju **Formatiraj Disk** možete koristiti za formatiranje spojenog USB diska. Za korištenje funkcije **Formatiraj Disk** trebat ćete unijeti PIN.



Napomena: Zadani PIN može se podesiti na **0000** ili **1234**. Ako ste definirali PIN (tražit će se od vas ovisno o odabranoj državi) tijekom prve instalacije tada koristite PIN koji ste definirali.

VAŽNO: Formatiranje USB pogona izbrisat će SVE podatke na njemu i njegov sustav datoteka prebacit će se u FAT32. U većini slučajeva greška tijekom rada ispravit će se nakon formatiranja, ali vi će te izgubiti SVE svoje podatke.

Ako se na zaslonu pojavi poruka "**Brzina bilježenja USB je prespora za snimanje**" prilikom snimanja, probajte ponovno početi sa snimanjem. Ako vam se i dalje javlja ista poruka o grešci, moguće je kako USB disk ne zadovoljava zahtijevanu brzinu. Pokušajte spojiti drugi USB disk.

Izbornik Preglednik Medija

Možete reproducirati slikovne, glazbene i filmske datoteke pohranjene na USB disku priključivanjem na televizor. Priključite USB disk na USB ulaz koji se nalazi sa strane televizora. Pritiskom na gumb **Menu** kad ste u modu **Preglednika Medija** moći ćete pristupiti izborniku opcija **Slika**, **Zvuk** i **Postavke**. Ponovnim pritiskom na gumb **Menu** izići ćete iz ovog zaslona. Željene postavke **Preglednika Medija** možete podesiti pomoću izbornika **Postavke**.

Rukovanje modom petlja/nasumično	
Reprodukciju pokrenite pritiskom na gumb Reprodukcija i aktivirajte 	Sve datoteke na popisu kontinuirano će se reproducirati po izvornom redoslijedu
Reprodukciju pokrenite pritiskom na gumb OK i aktivirajte 	Isti zapis koji će se neprekidno reproducirati (ponavljati)
Reprodukciju pokrenite pritiskom na gumb Reprodukcija i aktivirajte 	Sve datoteke na popisu reproducirat će se jednom prema nasumičnom redoslijedu
Reprodukciju pokrenite pritiskom na gumb Reprodukcija i aktivirajte 	Sve datoteke na popisu kontinuirano će se reproducirati po istom nasumičnom redoslijedu.

CEC i CEC RC prosljeđivanje (tzv. "Passthrough")

Ova funkcija omogućava upravljanje uređajima s aktiviranim CEC-om koji su spojenim putem HDMI priključaka pomoću daljinskog upravljača televizora.

Opcija **CEC** u izborniku **Sustav>Postavke>Ostale** mora se podesiti na **Aktivirano**. Pritisnite gumb **Izvor** i odaberite HDMI ulaz spojenog CEC uređaja

s izbornika **Popis izvora**. Kada se spoji novi CEC uređaj on će se prikazati na popisu u izborniku izvora i to naveden pod svojim imenom, a ne pod imenom spojenog HDMI priključka (poput DVD player, recorder 1, itd.)

Daljinski upravljač televizora automatski može izvršiti glavne funkcije nakon odabira spojenog HDMI izvora.

Za prekid ove operacije i ponovno upravljanje televizorom pomoću daljinskog upravljača pritisnite gumb **Brzog izbornika** na daljinskom upravljaču i označite **CEC RC prosljeđivanje** (tzv. "Passthrough") te podesite na **isključeno** pritiskom na gumb lijevo ili desno. Ova funkcija može se aktivirati ili deaktivirati u izborniku **Sustav>Postavke>Ostale**.

Također, televizor podržava funkciju ARC (Audio Return Channel). Ova funkcija je audio poveznica čiji je cilj zamijeniti druge kabele između televizora i audio sustava (sustav A/V prijemnika ili zvučnika).

Kada je ARC aktivan televizor ne prigušuje automatski ostale audio izlaze. Zato morate ručno smanjiti glasnoću televizora na nulu ako želite slušati samo zvuk iz spojenog audio uređaja (isto kao s drugim optičkim ili koaksijalnim digitalnim zvučnim izlazima). Ako želite promijeniti razinu glasnoće spojenog uređaja trebate odabrati uređaj s popisa izvora. U tom slučaju gumbi za upravljanje glasnoćom usmjereni su na spojeni audio uređaj.

Napomena: ARC je podržan samo putem HDMI1 ulaza.

Upravljanje audio sustavom

Omogućuje korištenje audio pojačala/prijemnika zajedno s televizorom. Glasnoća se može kontrolirati pomoću daljinskog upravljača televizora. Za aktiviranje ove funkcije podesite opciju **Zvučnici** u izborniku **Sustav>Postavke>Ostale** na **Pojačalo**. Prigušit će se zvuk zvučnika televizora, a zvuk izvora gledanog programa emitirat će se iz spojenog zvučnog sustava.

Napomena: Audio uređaj treba podržavati funkciju **Upravljanje audio sustavom**, a opciju **CEC** treba podesiti na **Aktivirano**.

Sadržaji Izbornika Televizora

Sustav - Sadržaji Izbornika Slike	
Mod	Mod slike možete izmijeniti tako da udovoljava vašim željama ili zahtjevima. Mod slike može se postaviti kao jednu od ovih opcija: Kino, Igra, Sportovi, Dinamičan i Prirodno.
Kontrast	Podešava vrijednosti osvjetljenja i potamnjenja zaslona.
Osvjetljenje	Podešava vrijednosti osvjetljenja zaslona.
Oštrina	Podešavanje vrijednosti oštine prikaza objekata koji se vide na zaslonu.
Boja	Podešavanje vrijednosti boja njihovim prilagođavanjem.
Ušteda Energije	Za podešavanje Uštede Energije na Prilagođeno, Minimum, Srednje, Maksimum, Automatsko, Zaslon Isključen ili Isključeno . Napomena: Dostupne opcije mogu se razlikovati ovisno o odabranom Modu.
Pozadinsko Svjetlo	Ova postavka kontrolira razinu pozadinskog svjetla. Funkcija pozadinskog svjetla neće biti aktivna kada je Ušteda Energije podešena na opciju različitu od Prilagođene .
Napredne Postavke	
Dinamički Kontrast	Omjer dinamičkog kontrasta možete podesiti na željenu vrijednost.
Smanjenje Šuma	Ako je signal slab i slika ima šumove, smanjite šum pomoću postavke Smanjenje Šuma .
Temperatura Boje	Postavljanje željene vrijednosti temperature boje. Dostupne opcije su Hladna, Normalna, Topla i Prilagođena .
Bijela Točka	Ako je opcija Temperature Boje podešena na Prilagođeno tada će ova opcija biti dostupna. Povećajte "toplinu" ili "hladnoću" slike pritiskom na gumb lijevo ili desno.
Zumiranje Slike	Podešavanje željenog formata veličine slike.
Filmski Mod	Filmovi snimljeni s različitim brojem kadrova po sekundi u usporedbi s običnim televizijskim programima. Uključite ovu funkciju kada gledate filmove za jasni prikaz brzih scena.
Boja Tema	Boja tema može se mijenjati između -5 i 5.
Promjena Boje	Prilagođava željenu nijansu boje.
HDMI puni raspon	Ova opcija bit će vidljiva prilikom gledanja iz HDMI izvora. Ovu funkciju možete koristiti za pojačavanje zatamnjenja slike.
Položaj računala	Pojavljuje se samo kada je ulazni izvor podešen na VGA/PC.
Autopozicioniranje	Automatski optimizira prikaz. Za optimizaciju pritisnite OK.
H Položaj	Ova stavka sliku pomiče vodoravno udesno ili ulijevo na zaslonu.
V Položaj	Ova stavka pomiče sliku okomito prema gore ili dolje na zaslonu.
Dot Clock - Uklanjanje Okomitih Smetnji	Prilagođavanje uklanjanja okomitih crta (Dot Clock) ispravlja smetnje koje se javljaju kao okomite crte u prezentacijama s dosta crta kao što su radni listovi, odjeljci ili tekst s malim slovima.
Faza	Ovisno o ulazu izvora (računalo itd.) na zaslonu možete vidjeti zamagljenu sliku ili sliku sa snijegom. Pomoću principa pokušaja i greške koristeći se fazom možete pokušati dobiti jasniju sliku.
Resetiranje	Resetira postavke slike na tvornički zadane vrijednosti (osim moda Igra).

*Dok je aktivan VGA (PC) mod, pojedine stavke u izborniku **Slika** neće biti dostupne. Umjesto toga, postavke moda VGA dodat će se **Postavkama Slike** u računalnom modu.*

Sustav - Sadržaji Izbornika Zvuka	
Glasnoća	Prilagodite razinu glasnoće.
Ekvalizator	Odabir moda ekvalizatora. Prilagođene postavke mogu se podesiti samo u korisničkom modu.
Balans Zvuka	Podešava emitiranje zvuka putem lijevog ili desnog zvučnika.
Slušalice	Podešava glasnoću u slušalicama. Molimo, prije uporabe slušalice provjerite je li glasnoća u slušalicama podešena na nižu razinu radi sprječavanja oštećenja sluha.
Mod Zvuka	Možete odabrati mod zvuka (ako to podržava kanal koji gledate).
Avl (Automatsko Ograničenje Glasnoće)	Podešava fiksnu razinu zvuka između programa.
Slušalice/Izlaz Za Slušalice	Prilikom priključivanja vanjskog pojačala na vaš televizor pomoću ulaza za slušalice, ovu opciju možete podesiti kao Lineout . Ako ste na televizor priključili slušalice, ovu opciju podesite kao Slušalice . Molimo, prije uporabe slušalica podesite ovaj izbornik na Slušalice . Ako je podešena na Lineout , izlaz iz utičnice slušalica bit će podešen na maksimum što može izazvati oštećenje sluha.
Dinamički Bas	Aktiviranje ili deaktiviranje dinamičkog basa.
Surround Zvuk	Surround zvuk možete uključiti ili isključiti .
Vanjski Digitalni Zvuk	Postavlja tip vanjskog digitalnog audio signala.

Sustav - Sadržaji izbornika postavki	
Uvjetovani pristup	Kontrolira modul uvjetnog pristupa kada postoji.
Jezik	Možete podesiti razne jezike ovisno o televizijskoj kući koja emitira program ili državi.
Kontrola pristupa	<p>Za izmjenu kontrole pristupa trebate unijeti ispravnu lozinku. U ovom izborniku možete jednostavno podesiti Zaključavanje izbornika, Dobno zaključavanje, Blokadu za djecu ili Smjernice. Također, možete podesiti novi PIN ili promijeniti zadani CICAM PIN pomoću s tim povezanim opcijama.</p> <p><i>Napomena: Neke opcije izbornika možda neće biti dostupne ovisno o odabiru države prilikom prve instalacije. Zadani PIN može se podesiti na 0000 ili 1234. Ako ste definirali PIN (tražit će se od vas ovisno o odabranoj državi) tijekom prve instalacije tada koristite PIN koji ste definirali.</i></p>
Tajmeri	Podešava tajmer samoisključivanja na isključivanje televizora nakon protoka određenog vremena. Podešava tajmere za odabrane programe.
Datum/Vrijeme	Podešava datum i vrijeme.
Izvori	Omogućava ili onemogućava odabrane opcije izvora.
Postavke /internet mreže	Prikaz mrežnih/Internet postavki.
Pristupačnost	Prikazuje opcije pristupačnosti televizora.
Za osobe oštećena sluha	Aktivacija svih posebnih funkcija emitiranih od strane televizijske kuće.
	<p>Narativna snimka reproducirat će se za gledatelje koji su slijepi ili imaju problema s vidom. Pritisnite OK za prikaz svih dostupnih opcija izbornika Zvučni opis. Ova funkcija je dostupna samo ako televizijske kuće koje emitiraju programe to podržavaju.</p> <p><i>Napomena: Funkcija zvučnog opisa nije dostupna u modu snimanja ili zadržane slike.</i></p>
Dodatno	
Trajanje izbornika	Mijenja vrijeme trajanja zaslona izbornika.
Nadogradnja softvera	Osigurava najnoviju verziju firmwarea na televizoru. Za prikaz opcija izbornika pritisnite OK .
Verzija aplikacije	Prikazuje trenutnu verziju softvera.
Mod podnaslova	Ova opcija koristi se za odabir moda podnaslova koji će biti vidljiv na zaslonu (DVB podnaslov / teletekst podnaslov) kad su oba dostupna. Zadani je DVB podnaslov. Ova funkcija dostupna je samo ako je opcija države podešena na Norvešku.
Automatsko isključivanje televizora	Podesite željeno vrijeme kada će se televizor automatski prebaciti u mod pripravnosti kada se ne koristi.
Mod Prikazivanja u Trgovini	Ovaj mod odaberite za prikazivanje u trgovini. Kad je Mod prikazivanja u trgovini aktiviran, neke stavke televizijskog izbornika neće biti dostupne.
Audio-video dijeljenje	Funkcija audio-video dijeljenja omogućuje vam dijeljenje datoteka pohranjenih na vašem pametnom telefonu ili tablet računalo. Ako imate kompatibilni pametni telefon ili tablet računalo te instalirani odgovarajući softver tada možete dijeliti/reproducirati fotografije na televizoru. Za više informacija vidite upute softvera za dijeljenje. Mod Audio-video dijeljenja možda neće biti dostupan kod funkcije internetskog portala.

Mod Uključivanja	Ova funkcija podešava postavke moda uključivanja. Dostupne su opcije zadnje odabrano i pripravnost .
Virtualni daljinski Upravljač	Aktivira ili deaktivira funkciju virtualnog daljinskog upravljača.
CEC	Pomoću ove postavke možete potpuno aktivirati ili deaktivirati CEC funkcionalnost. Za aktiviranje ili deaktiviranje funkcije pritisnite gumb Lijevo ili Desno.
CEC Automatsko Uključivanje	Ova funkcija omogućava spojenom HDMI-CEC kompatibilnom uređaju uključivanje televizora i automatsko prebacivanje na njegov ulazni izvor. Za aktiviranje ili deaktiviranje funkcije pritisnite gumb Lijevo ili Desno .
Zvučnici	Za slušanje zvuka televizora putem spojenog kompatibilnog audio uređaja podesite ga Pojačalo . Za upravljanje glasnoćom audio uređaja koristite daljinski upravljač televizora.

Sadržaj Instalacijskog Izbornika	
Automatsko Pretraživanje Kanala (Ponovno Podešavanje)	Prikazuje opcije automatskog podešavanja. Digitalna Zračna Antena: Pretražuje i pohranjuje zračne DVB stanice. Digitalna Kabela Antena: Pretražuje i sprema kabela DVB kanale. Analogna: Pretražuje i pohranjuje analogne stanice.
Ručno Pretraživanje Kanala	Ova funkcija može se koristiti za izravan unos kanala.
Pretraživanje Mrežnih Kanala	Pretražuje povezane kanala u sustavu emitiranih kanala. Digitalna Zračna Antena: Pretražuje televizijske kanale koji se emitiraju zrakom. Digitalna Kabela Antena: Pretražuje televizijske kanale koji se emitiraju posredstvom kabela mreže.
Analogno Fino Podešavanje	Ovu postavku možete koristiti za podešavanje analognih kanala. Ova funkcija nije dostupna ako su analogni kanali pohranjeni.
Postavke Instalacije	Prikazivanje izbornika postavki instalacije. Pretraživanje u Modu Pripravnosti (Opcija): Dok je u modu pripravnosti televizor će pretražiti nove kanale ili kanale koji nedostaju. Prikazat će se svi novopronađeni kanali.
Briši Popis Servisa	Pomoću ove postavke izbrišite spremljene kanale. Ova postavka vidljiva je samo ako je opcija država podešena na Dansku, Švedsku, Norvešku ili Finsku.
Odabir Aktivne Mreže	Ova postavka omogućuje vam odabir samo onih emitiranih kanala koji su u okviru odabrane televizijske kuće, a koji će se pojaviti na popisu kanala. Ova funkcija dostupna je samo ako je opcija države podešena na Norvešku.
Prva Instalacija	Brisanje svih pohranjenih kanala i postavki, vraćanje tvorničkih postavki televizora.

Općenito o rukovanju televizorom

Rukovanje Popisom Kanala

Televizor sortira sve spremljene postaje u **Popis Kanala**. Pomoću opcija **Popisa Kanala** možete uređivati popis kanala, postaviti favorite ili aktivne stanice koje će se pojaviti na popisu. Pritisnite gumb **OK/TV** za otvaranje **Popisa Kanala**. Kanale prikazane na popisu možete filtrirati pritiskom na **Plavi** gumb ili otvoriti izbornik **Uredi Popis Kanala** pritiskom na **Zeleni** gumb sa ciljem izvršavanja naprednih promjena na trenutnom popisu.

Upravljanje popisima favorita

Možete kreirati različite popise koji sadrže vaše omiljene kanale. Pristupite **Popisu Kanala** na glavnom izborniku ili pritisnite **Zeleni** kada se na zaslonu prikazuje **Popis Kanala** radi otvaranja izbornika **Uredi Popis Kanala**. Odaberite željeni kanal s popisa. Možete izvršiti višestruke odabire pritiskom na **Žuti** gumb. Zatim pritisnite gumb **OK** za otvaranje izbornika **Opcije Uređivanja Kanala** i odaberite opciju **Dodaj/Ukloni Favorite**. Ponovo pritisnite gumb **OK**. Opciju željenog popisa podesite na **Uključeno**. Odabrani kanal(i) dodat će se na popis. Za uklanjanje jednog ili više kanala s popisa favorita slijedite iste korake i podesite opciju željenog popisa na **Isključeno**.

Možete koristiti funkciju **Filtra** u izborniku **Uredi Popis Kanala** za trajno filtriranje kanala na **Popisu Kanala** u skladu s vašim preferencijama. Korištenjem opcije **Filtra** možete podesiti jedan od četiri popisa vaših favorita koji će se prikazati svaki put kada se otvori **Popis Kanala**. Funkcija filtriranja u izborniku **Popis Kanala** filtrirat će samo trenutno prikazani **Popis Kanala** za prikazivanje kanala i njegovo podešavanje. Ove promjene neće se zadržati kada sljedeći put otvorite **Popis Kanala**.

Konfiguriranje postavki kontrole pristupa

Opcije izbornika **kontrole pristupa** mogu se koristiti za kako bise korisnicima zabranilo gledanje određenih programa, kanala ili uporaba izbornika. Ove postavke nalaze se u izborniku **Sustav>Postavke>Kontrola pristupa**.

Za prikaz opcija izbornika kontrole pristupa, treba upisati PIN broj. Nakon kodiranja ispravnog PIN broja, prikazat će se izbornik **Kontrole Pristupa**.

Zaključavanje izbornika: Ova postavka aktivira ili deaktivira pristup svim izbornicima ili instalacijskim izbornicima televizora.

Dobno zaključavanje: Ako je ova opcija podešena televizor dobiva informacije o dobnoj zaštiti od televizijske kuće, a ako je ta dobna zaštita onemogućena, onemogućuje pristup tom kanalu.

Napomena: Ako je opcija države kod **Prve instalacije** podešena na Francusku, Italiju ili Austriju, vrijednost **Dobno**

zaključavanja bit će podešeno na 18 godina kao zadana vrijednost.

Blokada za djecu: Ako se ova opcija podesi na **uključeno** televizorom će se moći upravljati samo pomoću daljinskog upravljača. U tom slučaju gumbi na televizoru neće raditi.

Zaključavanje internetskog preglednika: Ako je ova opcija podešena na **UKLJUČEN**, deaktivirat će se otvorena aplikacija preglednika portala. Za ponovno aktiviranje aplikacije podesite je na **ISKLUČENO**.

Postavi PIN: Definira novi PIN broj.

Zadani CiCAM PIN: Ova opcija pojavit će se zasivljena ako niti jedan CI modul nije umetnut u CI otvor televizora. Zadani PIN CI CAM-a možete promijeniti pomoću ove opcije.

Napomena: Zadani PIN može se podesiti na **0000** ili **1234**. Ako ste definirali PIN (tražit će se od vas ovisno o odabranoj državi) tijekom **prve instalacije** tada koristite PIN koji ste definirali.

Neke opcije možda neće biti dostupne ovisno o odabiru države prilikom **Prve instalacije**.

Elektronički Programski Vodič (EPG)

Neki kanali šalju informacije o rasporedu emitiranja programa. Pritisnite gumb **Epg** za prikaz izbornika **Programskog Vodiča**.

Dostupna su 3 različita tipa prikaza rasporeda, **Vremenski Raspored**, **Popis Rasporeda** i **Trenutni/Sljedeći Raspored**. Za prebacivanje između njih slijedite upute na dnu zaslona.

Vremenski Raspored

Zum (Žuti gumb): Pritisnite **Žuti** gumb za prikaz događaja u dužem vremenskom intervalu.

Filtar (Plavi gumb): Prikazuje opcije filtriranja.

Odabir Žanra (gumb Podnaslova): Prikazivanje izbornika **Odabir Žanra**. Pomoću ove funkcije možete pretraživati bazu podataka programskog vodiča u skladu s odabranim žanrom. Pretražuju se informacije dostupne u programskom vodiču, a rezultati koji odgovaraju vašim kriterijima su označeni.

Opcije (OK gumb): Prikaz opcija događaja.

Pojedinosti Događaja (Info gumb): Prikaz detaljnih informacija o odabranim događajima.

Idući/Prethodni dan (gumbi Program +/-): Prikaz programa prethodnog ili sljedećeg dana.

Pretraga (Tekstualni gumb): Prikazuje izbornik **Pretraživanje Vodiča**.

Sada (gumb Zamjene): Prikazuje trenutni događaj na označenom kanalu.

Snimanje/Stani (gumb Snimanja): Televizor počinje snimati odabrani događaj. Možete ponovno pritisnuti gumb za zaustavljanje snimanja.

VAŽNO: Kad je televizor isključen na njega priključite USB disk. Potom, trebate uključiti televizor kako bi aktivirali funkciju snimanja.

Napomena: Prebacivanje na drugi emitirani kanal ili izvor nije moguće tijekom snimanja.

Popis Rasporeda (*)

(*) Ova opcija prikaza na popisu će se pojaviti samo događaji označenog kanala.

Prethod. Vremenski Odsječak (Crveni gumb): Prikaz programa prethodnog vremenskog odsječka.
Idući/Prethodni dan (gumbi Program +/-): Prikaz programa prethodnog ili sljedećeg dana.

Pojedinosti Događaja (Info gumb): Prikaz detaljnih informacija o odabranim događajima.

Filtar (Tekstualni gumb): Prikazuje opcije filtriranja.
Idući Vremenski Odsječak (Zeleni gumb): Prikaz programa sljedećeg vremenskog odsječka.

Opcije (OK gumb): Prikaz opcija događaja.

Snimanje/Stani (gumb Snimanja): Televizor počinje snimati odabrani događaj. Možete ponovno pritisnuti gumb za zaustavljanje snimanja.

VAŽNO: Kad je televizor isključen na njega priključite USB disk. Potom, trebate uključiti televizor kako bi aktivirali funkciju snimanja.

Napomena: Prebacivanje na drugi emitirani kanal ili izvor nije moguće tijekom snimanja.

Sada/Sljedeće na Rasporedu

Opcije (OK gumb): Prikaz opcija događaja.

Pojedinosti Događaja (Info gumb): Prikaz detaljnih informacija o odabranim događajima.

Filtar (Plavi gumb): Prikazuje opcije filtriranja.

Snimanje/Stani (gumb Snimanja): Televizor počinje snimati odabrane događaje. Možete ponovno pritisnuti gumb za zaustavljanje snimanja.

VAŽNO: Kad je televizor isključen na njega priključite USB disk. Potom, trebate uključiti televizor kako bi aktivirali funkciju snimanja.

Napomena: Prebacivanje na drugi emitirani kanal ili izvor nije moguće tijekom snimanja.

Opcije Događaja

Gumbe sa strelicama koristite za označavanje događaja te pritisnite gumb **OK** za prikaz izbornika **Opcije Događaja**. Dostupne su sljedeće opcije.

Odabir Kanala: Pomoću ove opcije možete prebaciti na odabrani kanal.

Snimanje / Brisanje Snimlj. Tajmer: Odaberite opciju **Snimanje** i pritisnite gumb **OK**. Ako će se događaj emitirati u budućnosti on će se dodati na popis **Tajmera** kao program koji se treba snimiti. Ako se odabrani događaj emitira u tom trenutku snimanje će odmah početi.

Za poništavanje već podešenog snimanja, označite događaj i pritisnite **OK** pa odaberite opciju **Briši snimanje. Tajmer**. Snimanje će se otkazati.

Tajmer za događaj / Brisanje Tajmera za Događaj: Kad ste u EPG izborniku odabrali događaj pritisnite gumb **OK**. Odaberite opciju **Podesi Tajmer ili Događaj** i pritisnite gumb **OK**. Tajmer možete podesiti za buduće događaje. Za poništenje već podešenog tajmera, označite događaj i pritisnite gumb **OK**. Zatim

odaberite opciju **Brisanje Tajmera ili Događaja**. Tajmer će se otkazati.

Napomene: Ne možete se prebaciti na drugi kanal kada je aktivirano snimanje ili tajmer na trenutnom kanalu.

Nije moguće podesiti tajmer ili snimanje za dva ili više pojedinačna događaja u istom vremenskom intervalu.

Nadogradnja softvera

Vaš televizor ima mogućnost automatski pronaći i ažurirati firmware putem emitiranog signala ili interneta.

Pretraživanje nadogradnji softvera preko korisničkog sučelja

Na glavnom izborniku odaberite **Sustav>Postavke** a zatim **Ostale**. Pomaknite se na **nadogradnju softvera** i pritisnite gumb **OK**. U izborniku **opcije nadogradnje** odaberite **pretraži nadogradnje** i pritisnite gumb **OK** za provjeru postoje li nove nadogradnje softvera.

Ako se pronađe nova nadogradnja, počinje njezino preuzimanje. Kada je preuzimanje završeno potvrdno odgovorite na pitanje o ponovnom pokretanja sustava televizora pritiskom na gumb **OK** za nastavak postupka ponovnog pokretanja sustava.

Pretraživanje u 3 sata ujutro i nadogradnja

Televizor će tražiti nove nadogradnje u 03:00 sata, ako je opcija **automatsko pretraživanje** u izborniku **opcije nadogradnje** podešena na **aktivirano** i ako je televizor priključen na zračnu antenu ili internet. Ako je novi softver pronađen i uspješno preuzet instalirat će se prilikom sljedećeg uključivanja televizora.

Napomena: Ne isključite strujni kabel dok led svjetlo treperi tijekom postupka ponovnog pokretanja sustava. Ako se televizor ne uključuje nakon nadogradnje isključite televizor na dvije sekunde te ga ponovo uključite.

Uklanjanje uzroka nepravilnog rada i savjeti

Televizor se ne uključuje

Provjerite je li utikač strujnog kabela na siguran način uključen u zidnu utičnicu. Provjerite jesu li baterije istrošene. Pritisnite gumb uključivanje/isključivanje na televizoru.

Loša slika

- Provjerite je li odabran ispravan TV sustav?
- Slab signal može izazvati iskrivljenu sliku. Provjerite antenski priključak.
- Ako ste ručno vršili fino podešavanje, provjerite jeste li unijeli ispravnu frekvenciju kanala.
- Na kvalitetu slike može utjecati istovremeno spajanje dva uređaja na televizor. U tom slučaju, odspojite jedan od uređaja.

Nema slike

- To znači kako televizor ne prima signal. Provjerite je li odabran pravilan ulazni izvor.
- Je li antena ispravno spojena?
- Je li antenski kabel možda oštećen?

- Jesu li korišteni prikladni utikači za spajanje antene?
- Ako niste sigurni, obratite se prodavaču.

Nema zvuka

- Provjerite je li zvuk televizora prigušen. Za provjeru pritisnite gumb **Prigušeno** ili pojačajte glasnoću.
- Zvuk može dolaziti samo iz jednog zvučnika. Provjerite postavke balansa zvuka u izborniku **zvuka**.

Daljinsku upravljač - ne radi

- Baterije su se možda istrošile. Zamijenite baterije.

Ulazni izvori - ne mogu se odabrati

- Ako ne možete odabrati izvor ulaza, možda nije spojen nijedan uređaj. Ako ne;
- Provjerite AV kabele i priključke ako pokušavate prebaciti ulazni izvor namijenjen spojenom uređaju.

Snimanje nije moguće

Za snimanje programa prvo trebate spojiti USB disk s televizorom, za to vrijeme televizor mora biti isključen. Potom, trebate uključiti televizor kako bi aktivirali funkciju snimanja. Ako snimanje nije moguće, pokušajte isključiti televizor i ponovno umetnuti USB uređaj.

USB je prespor

Ako se na zaslonu pojavi poruka "**Brzina bilježenja USB je prespora za snimanje**" prilikom snimanja, probajte ponovno početi sa snimanjem. Ako vam se i dalje javlja ista poruka o grešci, moguće je kako USB disk ne zadovoljava zahtijevanu brzinu. Pokušajte spojiti drugi USB disk.

PC ulaz - Tipični Modovi Prikaza

U sljedećoj tablici prikazani su neki od tipičnih modova video zaslona. Vaš televizor možda neće podržavati sve rezolucije.

Kazalo	Rezolucija	Frekvencija
1	640x350	85Hz
2	640x400	70Hz
3	640x480	60Hz
4	640x480	66Hz
5	640x480	72Hz
6	640x480	75Hz
7	640x480	85Hz
8	800x600	56Hz
9	800x600	60Hz
10	800x600	70Hz
11	800x600	72Hz
12	800x600	75Hz
13	800x600	85Hz
14	832x624	75Hz
15	1024x768	60Hz
16	1024x768	66Hz
17	1024x768	70Hz
18	1024x768	72Hz
19	1024x768	75Hz
20	1024x768	85Hz
21	1152x864	60Hz
22	1152x864	70Hz
23	1152x864	75Hz
24	1152x864	85Hz
25	1152x870	75Hz
26	1280x768	60Hz
27	1360x768	60Hz
28	1280x768	75Hz
29	1280x768	85Hz
30	1280x960	60Hz
31	1280x960	75Hz
32	1280x960	85Hz
33	1280x1024	60Hz
34	1280x1024	75Hz
35	1280x1024	85Hz
36	1400x1050	60Hz
37	1400x1050	75Hz
38	1400x1050	85Hz
39	1440x900	60Hz
40	1440x900	75Hz
41	1600x1200	60Hz
42	1680x1050	60Hz
43	1920x1080	60Hz
44	1920x1200	60Hz

Kompatibilnost AV i HDMI Signala

Izvor	Podržani Signali		Dostupno
IZLAZ (SCART)	PAL		O
	SECAM		O
	NTSC4.43		O
	NTSC3.58		O
	RGB 50/60		O
Bočni AV	PAL		O
	SECAM		O
	NTSC4.43		O
	NTSC3.58		O
YPbPr	480i, 480p	60Hz	O
	576i, 576p	50Hz	O
	720p	50Hz,60Hz	O
	1080i	50Hz,60Hz	O
HDMI	480i, 480p	60Hz	O
	576i, 576p	50Hz	O
	720p	50Hz,60Hz	O
	1080i	50Hz,60Hz	O
	1080p	24Hz, 25Hz, 30Hz, 50Hz, 60Hz	O

(X: Nije Dostupno, O: Dostupno)

U nekim slučajevima signal na televizoru neće se moći ispravno prikazati. Problem je možda u nepodudarnosti sa standardima kod opreme izvora signala (DVD, digitalni prijemnik za kabelsku televiziju –STB, itd.) Ako imate takvih problema, molimo kontaktirajte vašeg prodavača i proizvođača opreme izvora signala.

Formati Datoteka Videozapisa koje Podržava USB Mod

Ekstenzija	Video codec	SPEC (rezolucija) i brzina prijenosa podataka
.dat, vob	MPEG1/2	1080P@30fps - 40 Mbps
.mpg, .mpeg	MPEG1/2, MPEG4	
.ts, .trp, .tp	MPEG1/2, H.264, AVS, MVC	H.264: 1080Px2@30fps - 62.5 Mbps, 1080P@60fps - 62.5 Mbps MVC: 1080P@30fps - 62.5 Mbps Ostali: 1080P@30fps - 40Mbps
.mp4, .mov, .3gpp, .3gp	MPEG1/2, MPEG4, H.263, H.264, Pokretni JPEG	H.264: 1080Px2@30fps - 62.5 Mbps, 1080P@60fps - 62.5 Mbps Pokretni JPEG: 640x480@30fps - 10 Mbps Ostali: 1080P@30fps - 40 Mbps
.avi	MPEG1/2, MPEG4, Sorenson H.263, H.263, H.264, WMV3, Pokretni JPEG	
.mkv	MPEG1/2, MPEG4, H.263, H.264, WMV3, Pokretni JPEG	
.asf	Sorenson H.263, H.264, WMV3, Pokretni JPEG	
.flv	WMV3	
.swf	RV30/RV40	1080P@30fps - 40 Mbps
.wmv		

Formati Slikovnih Datoteka Koje Podržava USB Mod

Slika	Fotografija	Rezolucija (širina x visina)	Primjedba
JPEG	Osnovni	15360x8640	Ograničenje maksimalne rezolucije ovisi o DRAM veličini
	Progresivno	1024x768	
PNG	neisprepletano	9600x6400	
	isprepletano	1200x800	
BMP		9600x6400	

Formati Audio Datoteka Koje Podržava USB Mod

Ekstenzija	Audio codec	Brzina prijenosa podataka	Brzina uzorkovanja
.mp3,	MPEG1/2 sloj1	32kbps ~ 448kbps	16kHz ~ 48kHz
	MPEG1/2 sloj2	8kbps ~ 384kbps	
	MPEG1/2 sloj3	8kbps ~ 320kbps	
.avi	MPEG1/2 sloj1	32kbps ~ 448kbps	16kHz ~ 48kHz
	MPEG1/2 sloj2	8kbps ~ 384kbps	
	MPEG1/2 sloj3	8kbps ~ 320kbps	
	AC3	32kbps ~ 640kbps	32kHz, 44,1kHz, 48kHz
	AAC, HEAAC		8kHz ~ 48kHz
	WMA	128bps ~ 320kbps	8kHz ~ 48kHz
	WMA 10 Pro M0	< 192kbps	48kHz
	WMA 10 Pro M1	< 384kbps	48kHz
	WMA 10 Pro M2	< 768kbps	96kHz
	LPCM	64kbps ~ 1.5Mbps	8kHz ~ 48kHz
	IMA-ADPCM, MS-ADPCM	384kbps	8kHz ~ 48kHz
G711 A/mu-law	64kbps ~ 128kbps	8kHz	
.asf	MPEG1/2 sloj1	32kbps ~ 448kbps	16kHz ~ 48kHz
	MPEG1/2 sloj2	8kbps ~ 384kbps	
	MPEG1/2 sloj3	8kbps ~ 320kbps	
	WMA	128bps ~ 320kbps	8kHz ~ 48kHz
	WMA 10 Pro M0	< 192kbps	48kHz
	WMA 10 Pro M1	< 384kbps	48kHz
	WMA 10 Pro M2	< 768kbps	96kHz
.mkv, .mka	MPEG1/2 sloj1	32kbps ~ 448kbps	16kHz ~ 48kHz
	MPEG1/2 sloj2	8kbps ~ 384kbps	
	MPEG1/2 sloj3	8kbps ~ 320kbps	
	AC3	32kbps ~ 640kbps	32kHz, 44,1kHz, 48kHz
	AAC, HEAAC		8kHz ~ 48kHz
	WMA	128bps ~ 320kbps	8kHz ~ 48kHz
	WMA 10 Pro M0	< 192kbps	48kHz
	WMA 10 Pro M1	< 384kbps	48kHz
	WMA 10 Pro M2	< 768kbps	96kHz
	VORBIS		Do 48kHz
	LPCM	64kbps ~ 1.5Mbps	8kHz ~ 48kHz
	IMA-ADPCM, MS-ADPCM	384kbps	8kHz ~ 48kHz
	G711 A/mu-law	64kbps ~ 128kbps	8kHz
FLAC	< 1.6Mbps	8kHz ~ 96kHz	
.ts, .trp, .tp, .dat, .vob, .mpg, .mpeg	MPEG1/2 sloj1	32kbps ~ 448kbps	16kHz ~ 48kHz
	MPEG1/2 sloj2	8kbps ~ 384kbps	
	MPEG1/2 sloj3	8kbps ~ 320kbps	
	AC3	32kbps ~ 640kbps	32kHz, 44,1kHz, 48kHz
	EAC3	32kbps ~ 6Mbps	32kHz, 44,1kHz, 48kHz
	AAC, HEAAC		8kHz ~ 48kHz
	LPCM	64kbps ~ 1.5Mbps	8kHz ~ 48kHz

Ekstenzija	Audio codec	Brzina prijenosa podataka	Brzina uzorkovanja
.wav	MPEG1/2 sloj1	32kbps ~ 448kbps	16kHz ~ 48kHz
	MPEG1/2 sloj2	8kbps ~ 384kbps	
	MPEG1/2 sloj3	8kbps ~ 320kbps	
	LPCM	64kbps ~ 1.5Mbps	8kHz ~ 48kHz
	IMA-ADPCM, MS-ADPCM	384kbps	8kHz ~ 48kHz
.3gpp, .3gp, .mp4, .mov, .m4a	G711 A/mu-law	64kbps ~ 128kbps	8kHz
	MPEG1/2 sloj3	8kbps ~ 320kbps	16kHz ~ 48kHz
	AC3	32kbps ~ 640kbps	32kHz, 44,1kHz, 48kHz
	EAC3	32kbps ~ 6Mbps	32kHz, 44,1kHz, 48kHz
	AAC, HEAAC		8kHz ~ 48kHz
	VORBIS		Do 48kHz
	LPCM	64kbps ~ 1.5Mbps	8kHz ~ 48kHz
	IMA-ADPCM, MS-ADPCM	384kbps	8kHz ~ 48kHz
.flv	G711 A/mu-law	64kbps ~ 128kbps	8kHz
	MPEG1/2 sloj3	8kbps ~ 320kbps	16kHz ~ 48kHz
.ac3	AAC, HEAAC		8kHz ~ 48kHz
	AC3	32kbps ~ 640kbps	32kHz, 44,1kHz, 48kHz
.swf	MPEG1/2 sloj3	8kbps ~ 320kbps	16kHz ~ 48kHz
.ec3	EAC3	32kbps ~ 6Mbps	32kHz, 44,1kHz, 48kHz
.rm, .rmvb, .ra	AAC, HEAAC		8kHz ~ 48kHz
	LBR (cook)	6kbps ~ 128kbps	8kHz, 11.025kHz, 22.05kHz, 44.1kHz
.wma, .wmv	WMA	128bps ~ 320kbps	8kHz ~ 48kHz
	WMA 10 Pro M0	< 192kbps	48kHz
	WMA 10 Pro M1	< 384kbps	48kHz
	WMA 10 Pro M2	< 768kbps	96kHz
.webm	VORBIS		Do 48kHz

Formati Datoteka Podnaslova Koje Podržava USB Mod

Unutarnji Podnaslovi		
Ekstenzija	Spremnik sadržaja	Kod podnaslova
dat, mpg, mpeg, vob	MPG, MPEG	DVD podnaslov
ts, trp, tp	TS	DVB podnaslov
mp4	MP4	DVD podnaslov UTF-8 običan tekst
mkv	MKV	ASS SSA UTF-8 običan tekst VobSub DVD podnaslov

Vanjski Podnaslovi		
Ekstenzija	Parser podnaslova	Primjedba
.srt	Subrip	
.ssa/ .ass	SubStation Alpha	
.smi	SAMI	
.sub	SubViewer MicroDVD DVDSubtitleSystem Subldx (VobSub)	Samo SubViewer 1.0 i 2.0
.txt	TMPlayer	

Podržane DVI Rezolucije

Prilikom spajanja uređaja na konektore televizora pomoću DVI na HDMI kabele (nisu obuhvaćeni isporukom), možete uzeti u obzir sljedeće informacije o rezoluciji.

	56Hz	60Hz	66Hz	70Hz	72Hz	75Hz
640x400				<input checked="" type="checkbox"/>		
640x480		<input checked="" type="checkbox"/>	<input checked="" type="checkbox"/>		<input checked="" type="checkbox"/>	<input checked="" type="checkbox"/>
800x600	<input checked="" type="checkbox"/>	<input checked="" type="checkbox"/>		<input checked="" type="checkbox"/>	<input checked="" type="checkbox"/>	<input checked="" type="checkbox"/>
832x624						<input checked="" type="checkbox"/>
1024x768		<input checked="" type="checkbox"/>	<input checked="" type="checkbox"/>	<input checked="" type="checkbox"/>	<input checked="" type="checkbox"/>	<input checked="" type="checkbox"/>
1152x864		<input checked="" type="checkbox"/>		<input checked="" type="checkbox"/>		<input checked="" type="checkbox"/>
1152x870						<input checked="" type="checkbox"/>
1280x768		<input checked="" type="checkbox"/>				<input checked="" type="checkbox"/>
1360x768		<input checked="" type="checkbox"/>				
1280x960		<input checked="" type="checkbox"/>				<input checked="" type="checkbox"/>
1280x1024		<input checked="" type="checkbox"/>				<input checked="" type="checkbox"/>
1400x1050		<input checked="" type="checkbox"/>				<input checked="" type="checkbox"/>
1440x900		<input checked="" type="checkbox"/>				<input checked="" type="checkbox"/>
1600x1200		<input checked="" type="checkbox"/>				
1680x1050		<input checked="" type="checkbox"/>				
1920x1080		<input checked="" type="checkbox"/>				
1920x1200		<input checked="" type="checkbox"/>				

Povezivanje

Žično povezivanje

Povezivanja na žičnu mrežu

- Trebate imati priključeni modem/ruter s aktivnom širokopojasnom vezom.
- Provjerite je li Nero Media Home softver instaliran na računalu (za funkciju audio-video dijeljenja). Pogledajte odjeljak "**Instalacija Nero Media Home**".
- Spojite računalo na modem/ruter. Ovo može biti žična ili bežična veza.
- Spojite televizor na modem/ruter pomoću ethernet kabela. Na poleđini (straga) televizora nalazi se LAN priključak.

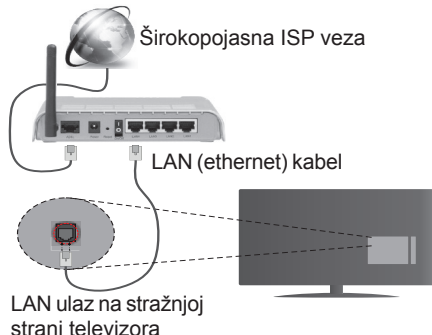

- Za pristup i reprodukciju dijeljenih datoteka, trebate odabrati **Preglednik medija**. Pritisnite gumb **Izbornik** i odaberite **Preglednik medija**. Za nastavak pritisnite **OK**. Odaberite željeni tip datoteke i pritisnite **OK**. Za pristup i reprodukciju dijeljenih mrežnih datoteka morate uvijek koristiti zaslon **Preglednika medija**.
- Trebate PC/HDD/Media Player ili neki drugi uređaj koji je kompatibilan koristiti prilikom žičnog spajanja za visoku kvalitetu reprodukcije.

Za konfiguraciju žičnih postavki pogledajte odjeljak **Postavke mreže/Internet** u izborniku **Sustav>Postavke opcija**.

- Televizor ćete priključiti na LAN mrežu u ovisnosti o konfiguraciji mreže. U tom slučaju, koristite ethernet kabel za priključivanje televizora izravno na mrežnu zidnu utičnicu.

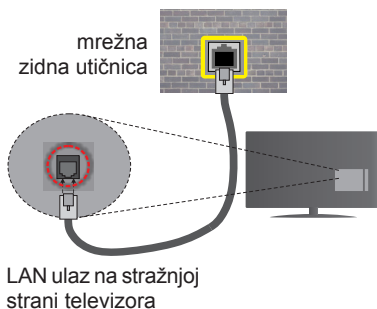

Konfiguriranje postavki žičnih uređaja

Vrsta mreže

Tip mreže može se podesiti kao **žični uređaj**, **bežični uređaj** ili **deaktivirano** u skladu s aktivnim priključkom televizora. Odaberite **Žični uređaj** ako ste spojeni putem etherneteta.

Testiranje brzine interneta

Označite **Testiranje brzine interneta** i pritisnite **OK** gumb. Televizor će provjeriti širokopojasnu internetsku vezu, a kad se provjera završi rezultat će se prikazati na zaslonu.

Napredne postavke

Označite **Napredne postavke**, a zatim pritisnite gumb **OK**. Na idućem zaslonu možete promijeniti IP i DNS postavke televizora. Odaberite željeno i pritisnite gumb lijevo ili desno za promjenu postavki s **automatskog** na **ručno**. Sada možete unijeti vrijednosti za **ručni IP** i / ili **ručni DNS**. Odaberite odgovarajuću stavku u padajućem izborniku i unesite nove vrijednosti pomoću brojčanih gumba na daljinskom. Kada dovršite pritisnite gumb **OK** za spremanje postavki.

Bežično povezivanje

Povezivanja na bežičnu mrežu

VAŽNO: "Veezy 200" USB hardverski (nije dio isporuke) ključ je potreban za korištenje funkcija bežične mreže.

Televizor se ne može spojiti na mreže ako je SSID skriven. Kako bi vaš modem bio SSID vidljiv, trebate izmijeniti SSID postavke pomoću softvera modema.

Za povezivanje na bežičnu LAN mrežu, trebate uraditi sljedeće:

1. Provjerite je li Nero Media Home softver instaliran na računalu (za funkciju audio-video dijeljenja).
2. Zatim, priključite bežični adapter na jedan od USB ulaza televizora.
3. Za konfiguriranje bežičnih postavki pogledajte odjeljak **Mrežna/Internet postavke** u **Sustav>Postavke opcija**.

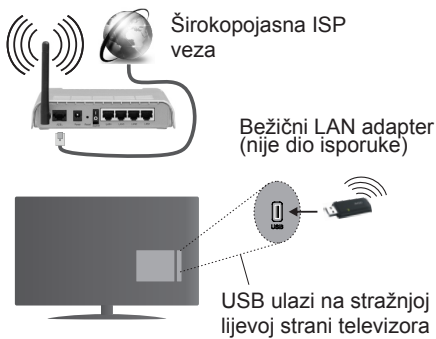

Bežični N ruter (IEEE 802.11a/b/g/n) s istodobnim 2.4 i 5 GHz pojasom kreiran je za povećanje širine frekvencijskog pojasa. Optimizirano za lakši i brži prijenos HD videozapisa, prijenos datoteka i bežično igranje.

- Koristite LAN vezu za brže dijeljenje datoteka između ostalih uređaja npr. računala.
- Frekvencija i kanali razlikuju se prema područjima.
- Brzina prijenosa razlikuje se s obzirom na udaljenost i broj prepreka između prijenosnih proizvoda, konfiguracije tih proizvoda, stanja radio-valova, linijskog prometa i proizvoda koje koristite. Također, prijenos može biti prekinut ili isključeno zbog stanja radio valova DECT telefona ili drugim WiFi 11b uređajima. Standardne vrijednosti brzine prijenosa su teoretske maksimalne vrijednosti za bežične standarde. To nisu stvarne brzine prijenosa podataka.
- Lokacije na kojima je prijenos najučinkovitiji ovise o okruženju.
- Bežični LAN adapteri trebaju se izravno priključiti na USB ulaze televizora. USB adapteri nisu podržani. Wifi hardverski ključ možete umetnuti u priloženi držač. U slučaju kada je mreža slaba kvalitete, tada wifi hardverski ključ treba smjestiti na lokaciju s boljom kvalitetom signala.
- Bežični LAN adaptor podržava 802.11 a,b,g i n tip modema. Preporučujemo upotrebu IEEE 802.11n komunikacijskog protokola radi izbjegavanja mogućih probleme tijekom gledanja videozapisa.
- Ako naiđete na problem s audio/video performansama, koristite drugi USB ulaz.
- Morate izmijeniti SSID modema, ako u blizini postoje drugi modemi s istim SSID-em. U protivnom možete imati probleme s vezom. Ako imate problema s bežičnim povezivanjem, koristite žično povezivanje.

Konfiguriranje postavki bežičnih uređaja

Za aktiviranje Wi-Fi funkcije, spojite Wi-Fi hardverski ključ na jedan od USB ulaza. Otvorite izbornik **mrežnih/Internet postavki** i odaberite **Tip mreža** kao **Bežični uređaj** i pokrenite postupak povezivanja.

Televizor će automatski pretražiti bežične mreže. Prikazat će se popis dostupnih mreža. Molimo, odaberite željenu mrežu s popisa.

Napomena: Ako modem podržava N mod, tada trebate podesiti postavke N moda.

Ako je odabrana mreža zaštićena lozinkom, molimo unesite ispravnu lozinku pomoću virtualne tipkovnice. Ovu tipkovnicu možete koristiti pomoću gumba sa strelicama i gumba **OK** na daljinskom upravljaču.

Pričekajte dok se IP adresa ne prikaže na zaslonu.

To znači kako je veza uspostavljena. Za isključivanje s bežične mreže, trebate označiti **Tip mreže** i pritisnuti gumb lijevo ili desno te podesiti na **Deaktivirano**.

Označite **Testiranje brzine interneta** i pritisnite gumb **OK** za provjeru brzine internetske veze. Označite **napredne postavke** i pritisnite gumb **OK** za otvaranje izbornika naprednih postavki. Podesite vrijednosti pomoću gumba sa strelicama i brojčanih gumba. Kada dovršite pritisnite gumb **OK** za spremanje postavki.

Ostale informacije

Status veze prikazat će se **Spojen** ili **Nije spojen** te će se prikazati trenutna IP adresa ako je veza uspostavljena.

Povezivanje s mobilnim uređajem putem WiFi veze

- Ako vaš mobilni uređaj ima WiFi funkciju možete ga spojiti s televizorom putem rutera i tako pristupiti sadržaju putem uređaja. Kako bi to bilo moguće, vaš mobilni uređaj treba imati odgovarajući zajednički softver.
- Spojite se na ruter sljedeći korake navedene u odjeljku **Bežično povezivanje**.
- Nakon toga, aktivirajte mobilni uređaj preko rutera i aktivirajte zajednički softver na mobilnom uređaju. Zatim, odaberite datoteke koje želite podijeliti s televizorom.
- Ako je veza ispravno uspostavljena moći ćete pristupiti podijeljenim datotekama s vašeg mobilnog telefona putem **preglednika medija** na televizoru.
- Uđite u izbornik **preglednika medija**, tad će se pojaviti zaslonska (OSD) poruka o odabranom uređaju za reprodukciju. Odaberite vaš mobilni uređaj i za nastavak pritisnite gumb **OK**.
- Ako je dostupna možete preuzeti aplikaciju virtualnog daljinskog upravljača s poslužitelja vašeg pružatelja usluga aplikacija za mobilni uređaj.

Napomena: Ovu funkciju možda ne podržavaju svi mobilni uređaji.

Uklanjanje uzroka nepravilnog rada kod povezivanja

Bežična mreža nije dostupna

- Provjerite dozvoljava li vatrozid vaše mreže bežično povezivanje televizora.
- Provjerite je li "Veezy 200" USB WiFi hardverski (nije dio isporuke) ključ potpuno priključen.
- Pokušajte ponovno pretražiti bežične mreže pomoću zaslona izbornika **Mrežnih/Internet postavki**.

Ako bežična mreža ne radi ispravno, pokušajte se spojiti na žičnu mrežu. Za više informacija o postupku pogledajte odjeljak **Žično povezivanje**.

Ako televizor ne radi putem žičane veze provjerite modem (ruter). Ako nema problema s ruterom, provjerite internetsku vezu modema.

Veza je spora

Pogledajte priručnik s uputama vašeg bežičnog modema za više informacija o internetskim uslugama, brzini, kvaliteti signala i ostalim postavkama na vašem području. Treba vam jako brza veza za modem.

Smetnje tijekom reprodukcije ili spore reakcije

U tom slučaju trebate uraditi sljedeće:

Neka mikrovalna pećnica, mobilni telefoni, bluetooth uređaji ili bilo koji drugi uređaj koji je kompatibilan s Wi-Fi-jem bude udaljen barem tri metra. Pokušajte promijeniti aktivan kanal na WLAN ruteru.

Internetska veza nije dostupna / Audio-Video dijeljenje ne radi

Ako je MAC adresa (jedinstveni identifikacijski broj) vašeg računala ili modema trajno registrirana, moguće je kako se vaš televizor ne može spojiti na internet. U tom slučaju, MAC adresu treba potvrditi svaki put prilikom spajanja na internet. Ovo je mjera opreza protiv neovlaštenog pristupa. Kako vaš televizor ima vlastitu MAC adresu, davatelj internetskih usluga ne može provjeriti MAC adresu vašeg televizora. Zbog toga se vaš televizor ne može spojiti na internet. Kontaktirajte svog pružatelja internet usluga te zatražite informacije o načinu spajanja na internet različitih uređaja, poput televizora.

Također, moguće je da pristup nije dostupan zbog problema s vatrozidom. Ako smatrate kako je ovo uzrok problema, kontaktirajte svog pružatelja internet usluga. Vatrozid može izazvati problem prilikom spajanja ili prilikom otkrivanja signala kad je televizor u modu audio-video dijeljenja ili tijekom pretraživanja pomoću funkcije audio-video dijeljenja.

Neispravna domena

Prije dijeljenja datoteka putem programa poslužitelja medija na računalu, provjerite jeste li već prijavljeni na svom računalu s autoriziranim korisničkim imenom/lozinkom te je li vaša domena aktivna. Ako je domena neispravna to može izazvati probleme tijekom pretraživanja datoteka u modu audio-video dijeljenja.

Korištenje mrežne usluge audio-video dijeljenja

Funkcija audio-video dijeljenja koristi standard koji olakšava uporabu digitalne elektronike i pojednostavljuje je za uporabu u kućanstvima.

Ovaj standard omogućava pregled i reprodukciju fotografija, slika i videa memoriranih na medijskom poslužitelju povezanim na vašu kućnu mrežu.

1. Instalacija Nero Media Home

Funkcija audio-video dijeljenja ne može se koristiti ako program poslužitelj nije instaliran na vašem računalu. Molimo, na računalo instalirajte program Nero Media Home. Za više informacija o instalaciji pogledajte odjeljak **"Nero Media Home instalacija"**.

2. Žično ili bežično mrežno povezivanje

Za više informacija o konfiguraciji pogledajte dio **Žično/bežično povezivanje**.

3. Reproduciranje zajedničkih datoteka pomoću preglednika medija

Odaberite **preglednik medija** pomoću **gumba sa strelicama** na glavnom izborniku i pritisnite gumb **OK**. Preglednik medija će se prikazati.

Audio Video Dijeljenje

Podržano audio-video dijeljenje dostupno je samo u modu **mape preglednika medija**. Za aktiviranje moda mape, idite na oznaku **Postavke** na glavnom zaslonu preglednika medija i pritisnite **OK**. Označite **Način prikazivanja** i podesite ga na **Mapa** pomoću gumba **lijevo** ili **desno**. Molimo, odaberite vrstu medija i pritisnite **OK**.

Ako su zajedničke konfiguracije ispravno podešene, nakon odabira željenog tipa medija pojaviti će se sljedeći zaslon **Odabir uređaja**. Ako su pronađene dostupne mreže, bit će prikazane na zaslonu. Odaberite medijski poslužitelj ili mrežu na koju se želite priključiti pomoću gumba gore ili dolje te pritisnite gumb **OK**. Ako želite osvježiti popis uređaja, pritisnite **zeleni** gumb. Za izlaz pritisnite gumb **Menu**.

Ako kao tip medija odaberete **Videozapisi** i odaberete uređaj s izbornika odabira. Zatim na idućem zaslonu odaberite mapu s datotekama videozapisa koji se u njoj nalaze, a na popisu će se prikazati sve dostupne datoteke videozapisa.

Za reprodukciju drugog tipa medija s ovog zaslona, morate se vratiti na glavni zaslon **preglednika medija** i odabrati tip medija kao odabrani, te zatim ponovno

odabrati mrežu. Za više informacija o reprodukciji datoteka pogledajte odjeljak izbornika **preglednika medija**.

Ako gledate videozapise s mreže putem funkcije audio-video dijeljenja tada datoteke podnaslova neće raditi.

Na istu mrežu možete povezati samo jedan televizor. Ako se pojavi problem s mrežom isključite televizor iz zidne utičnice i ponovo ga uključite. Funkcija audio-video dijeljenja ne podržava mod skoka i posebnih efekata.

Napomena: Na nekim računalima neće se moći koristiti funkcija audio-video dijeljenja zbog postavki administratora i sigurnosti (npr. poslovna računala).

Za najbolji prijenos podataka putem kućne mreže ovog televizora treba instalirati isporučeni Nero softver.

Instalacija početne stranice Nero MediaHome

Za instalaciju Nero MediaHome, uradite sljedeće:

Napomena: Za korištenje funkcije audio-video dijeljenja, na računalo treba instalirati ovaj softver.

1. Unesite cijelu donju poveznicu u adresnu traku vašeg internetskog preglednika.

<http://www.nero.com/mediahome-tv>

2. Kliknite na gumb **Preuzimanje** koji se nalazi na početnoj stranici. Instalacijska datoteka preuzet će se na vaše računalo.

3. Nakon dovršenja preuzimanja, dvaput kliknite na instalacijsku datoteku za pokretanje instalacije. Pomoćnik za instalaciju vodit će vas kroz postupak instalacije.

4. Prvo će se prikazati zaslon s preduvjetima. Pomoćnik za instalaciju provjerava dostupnost potrebnih softvera trećih strana na vašem računalu. Ako aplikacije nedostaju pojavit će se njihov popis i treba ih se instalirati prije nastavka ove instalacije.

5. Kliknite na gumb **Instaliraj**. Prikazat će se integrirani niz. Molimo, ne mijenjajte prikazani niz.

6. Kliknite na gumb **Dalje**. Prikazat će se zaslon s uvjetima licencije (EULA). Molimo, pročitajte ugovor o licenciji pažljivo i odaberite odgovarajući potvrdni okvir ako se slažete s uvjetima ugovora. Instalacija nije moguća bez ovog ugovora.

7. Kliknite na gumb **Dalje**. Na idućem zaslonu možete podesiti preferirane postavke instalacije.

8. Kliknite na gumb **Instaliraj**. Instalacija automatski počinje i završava. Traka napretka pokazuje napredak instalacijskog postupka.

9. Kliknite na gumb **Završi**. Instalacija će se završiti. Bit ćete preusmjereni na internetske

stranice nero softvera.

10. Na vašoj radnoj površini pojavi se prečac.

Čestitamo! Uspješno ste instalirali Nero MediaHome na svom računalu.

Pokrenite Nero MediaHome dvoklikom na ikonu prečaca.

Internetski Portal

SAVJET: Za visoku kvalitetu prikazivanja potrebna je širokopojasna internetska veza. Za ispravno funkcioniranje internetskog portala prilikom **Prve Instalacije** trebate ispravno podesiti opciju države.

Funkcija portala dodaje vašem televizoru funkciju koja omogućava povezivanje poslužitelja na internet i pregled sadržaja koje nudi poslužitelj preko vaše internetske veze. Funkcija portala omogućava vam pregled glazbe, videozapisa, videosnimki i internetskih sadržaja putem definiranih prečaca. Hoćete li ovaj sadržaj moći pregledati bez smetnji ovisi o brzini vaše internetske veze koju ostvarujete preko davatelja internetskih usluga.

Pritisnite gumb **Internet** na daljinskom upravljaču za otvaranje stranice internetskog portala. Na zaslonu portala vidjet ćete ikone dostupnih aplikacija i usluga. Za odabir željene aplikacije ili usluge koristite gumb sa strelicama na daljinskom upravljaču. Nakon odabira željeni sadržaj možete pregledati pritiskom na **OK**. Za povratak na prethodni zaslon pritisnite gumb **Back/Return**.

Uz to, nekim funkcijama možete pristupiti pomoću funkcije prečaca definirane obojenim ili brojčanim gumbima na daljinskom upravljaču.

Pritisnite gumb **Exit** za napuštanje moda internetskog portala.

PIP Prozor (Ovisno o Uslugama Portala)

Trenutni izvor sadržaja prikazat će se na PIP prozoru, ako prebacite na mod portala dok koristite bilo koji aktivni izvor.

Ako se prebacite na mod portala dok gledate televizijske kanale, trenutni program prikazat će se u PIP prozoru.

Napomene:

Pružatelj usluga može izazvati probleme koji su povezani s aplikacijom.

Sadržaj usluge i sučelje portala mogu se izmijeniti u svakom trenutku bez prethodne obavijesti.

U svakom trenutku internetske stranice trećih strana mogu se izmijeniti, prestati ili ograničiti.

Internetski Preglednik

Za korištenje internetskog preglednika, odaberite oznaku internetskog preglednika za odjeljku portala.



(*) Prikaz logotipa preglednika može se promijeniti



- Za kretanje po internet pregledniku koristite gumb sa strelicama na daljinskom upravljaču. Za nastavak pritisnite **OK**.
- Prethodno definirane internetske stranice i oznake prikazat će se na početnoj stranici preglednika (vidi gornju sliku). Za dodavanje željenih internetskih stranica na poveznice za brzi pristup, dok ste na stranicama koje želite dodati, postavite pokazivač iznad ikone **Dodaj** i kliknite (ili pritisnite gumb **OK**). Zatim kliknite na ikonu **Brzi pristup**.
- Ako želite dodati oznake postavite pokazivač iznad ikone **Oznake** i kliknite dok su željene internetske stranice prikazane na zaslonu.
- Postoje brojni način pretraživanja i posjećivanja internetskih stranica pomoću internetskog preglednika.



- Kliknite na poveznice i posjetite povezane internetske stranice.
- Kada držite prečaci dodijeljeni obojenim gumbima na daljinskom upravljaču. Pomoću ovih prečaca možete povećati/smanjiti zum, vratiti se na prethodnu stranicu ili ići na početnu stranicu tako što ćete kliknuti na njih ili pritisnuti povezane obojene gumb na daljinskom upravljaču.
- Pregledničke kolačiće možete izbrisati ili izbrisati sve podatke preglednika iz izbornika postavki.
- Vaš televizor kompatibilan je s USB mišom. Priključite miš ili bežični adapter za miša u USB ulaz na televizoru.
- Za prikaz povijesti pretraživanja kliknite na ikonu povijesti. Ovdje također možete i izbrisati povijest pretraživanja.

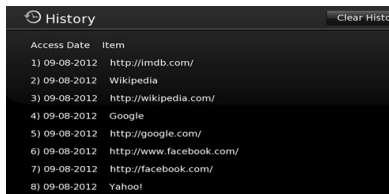
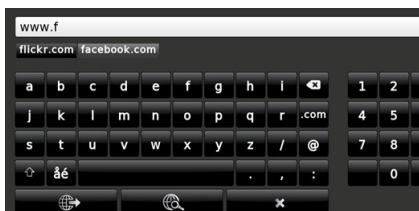

Unesite adresu internetskih stranica (URL) u adresnu traku i kliknite na gumb za posjet tim stranicama.
Unesite ključnu riječ/ključne riječi u adresnu traku i kliknite na gumb za traženje povezanih internetskih stranica.

- Preglednik ne podržava višestruke kartice.
- Neke internetske stranice sadrže flash sadržaj. Preglednik ga ne podržava.
- Vaš televizor ne podržava preuzimanje s internetskog preglednika.

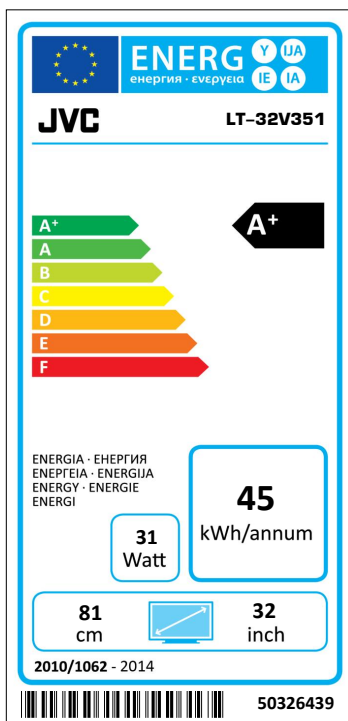

Klasa energetske učinkovitosti	A+
Vidljiva veličina ekrana (otprilike)	81 cm / 32 inča
Potrošnja struje u modu uključeno (približno)(*)	31 W
Godišnja potrošnja struje (približno)**	45 kWh
Potrošnja struje u modu pripravnosti (približno)	< 0.50 W

(*) Testirano u skladu s IEC 62087-BD Ed. 3.0:2011 uz zadane postavke.

(**) Potrošnja energije **45 kWh** godišnje, temeljeno na potrošnji energije za televizor koji radi 4 sata dnevno, 365 dana u godini. Stvarana potrošnja el. energije ovisi o tome kako se televizor koristi.

Ispričavamo se zbog neugodnosti koje su izazvane manjim nedosljednostima u ovim uputama, koje se mogu pojaviti kao posljedica poboljšanja i razvoja proizvoda.



JVC

