

# Quadro

SUŠILICA

Upute za uporabu

**DM-G8105GM**



Prije uporabe sušilice, pročitajte ovaj priručnik pažljivo i sačuvajte ga za buduću referencu.

## Pročitajte ovaj priručnik

Unutra ćete naći mnoge korisne savjete o tome kako koristiti i održavati svoju sušilicu ispravno. Samo malo preventivne njege sa Vaše strane može uštedjeti mnogo vremena i novca. Naći ćete mnoge odgovore na uobičajene poteškoće u grafikonu savjeta za rješavanje problema.

Ako pregledate tablicu savjeta za rješavanje problema, možda nećete morati zvati servis.



OPREZ: VRUĆA POVRŠINA!



OPREZ: Opasnost od požara!



Hrvatski

# Sadržaj

---

Sigurnosne informacije

Instalacija.

Pažnja i savjeti

Opis dijelova

Opis kontrola

Rad uređaja

Tablica programa

Funkcija sušenja

Čišćenje i redovito održavanje





Prikaz grešaka i rješenja

Mjere opreza

# Sigurnosne informacije

## Simboli za sušenje

Molimo obratite pozornost na korištenje stroja za sušenje ako se materijali iz odjeće ne mogu sušiti u sušilici ili sadrže simbole prikazane u tablici ispod:

 Suho	 Normalno	 Ne sušiti u sušilici	 Ne sušiti
 Linija suho / objesiti da se osuši	 Sušiti na štriku	 Sušiti na ravnom	 Sušiti u hladu
 Kemijско čišćenje	 Ne čistiti kemijски	 Kemijско čišćenje normalan ciklus s bilo kojim otapalom	 Kemijско čišćenje normalnim ciklusom sapetrol rastvaračem

## Sigurnosne napomene

⚠ Kako bi se spriječila bilo kakve štete za svoj ili drugi život ili imovinu, morate slijediti sigurnosne naputke.

1. Ovaj proizvod pripada prvoj kategoriji električnih aparata, a samo za sušenje tekstila koji je opran vodom u kućanstvu. Molimo da obratite pozornost na sigurnost korištenja električne energije za vrijeme rada!
2. Mora se koristiti izvor napajanja s pouzdanim uzemljenjem. Njegova žica mora biti zakopana pod zemljom i ne mora biti povezan s javnim komunalnim kao što su gradske cijevi za vodu ili plinske cijevi i sl. Uzemljena žica i null žice moraju biti istaknute i ne smiju biti spojene zajedno.
3. Maksimalna količina suhog tekstilnog materijala je 8 kg koja se koristi u aparatu.
4. Sušilica se ne smije koristiti ako se koriste industrijske kemikalije za čišćenje.
5. Ostatke pamuka treba često čistiti.

# Sigurnosne informacije

---

6. Predmeti koji su isprljani sa supstancom poput jestivog ulja, acetona, alkohola, benzina, kerozina, spot za skidanje, terpentina, vosak i vosak za uklanjanje treba oprati u vrućoj vodi s dodatnom količinom deterdženta, prije sušenja u sušilici.
7. Stavke kao što su pjenaste gume (sastava od lateksa), tuš kapa, vodootpornih tkanina, gumena podloga za članke i odjeće ili jastuci koji su opremljeni pjenastim gumama ne trebaju se sušiti u sušilici.
8. Tvorničke omekšivače, ili slične proizvode, treba koristiti kao što je navedeno u uputama za omekšivač.
9. Završni dio ciklusa sušenja odvija se bez topline (ciklus se ohladi) kako bi se osiguralo da predmeti neće biti oštećeni.
10. Nemojte sušiti neoprano rublje u sušilici.
11. Posuda za skupljanje kapljica mora biti čišćena postepeno.
12. Adekvatna ventilacija mora biti pod uvjetom da se izbjegne protok plinova natrag u prostoriju jer iz aparata gore druga goriva.
13. **UPOZORENJE:** Nikada ne zaustavljajte sušilicu prije završetka ciklusa sušenja, osim ako su svi predmeti brzo uklonjeni, tako da se toplina ne odvodi van.
14. Ispušni zrak se ne smije ispuštati u dimnjak koji se koristi za pare iz uređaja za spaljivanje plina i drugih goriva.
15. Uređaj se ne smije instalirati iza vrata koja se zaključavaju, kliznih vrata ili vrata sa zglobovima na suprotnoj strani od one na sušilici. Na takav način je potpuno otvaranje vrata sušilica ograničeno.

# Sigurnosne informacije

---

16. Držite kućne ljubimce podalje od ovog uređaja.
17. Stavke nafte mogu se spontano paliti, posebice kada su izložene izvorima topline, primjerice u sušilici. Stavke se zagrijavaju, što izaziva reakcije oksidacije u ulju. Oksidacija stvara toplinu. Ako se toplina ne može izbjeći, stavke mogu postati dovoljno vruće da se zapale. Piling, slaganje ili skladištenje nafte može spriječiti toplinu da pobjegne i tako izazvati požar.
18. Ako je neizbježno da tkanine koje sadrže biljno ili jestivo ulje ili su onečišćene proizvodima za njegu kose budu smještene u sušilici, prvi put ih treba oprati u vrućoj vodi s ekstra deterdžentom to će smanjiti, ali ne i eliminirati opasnost.
20. Uklonite sve predmete iz džepova, kao što su upaljači i šibice.
21. Ovaj uređaj se može koristiti od strane djece u dobi od 8 godina i iznad i osoba sa smanjenim fizičkim, osjetilnim ili mentalnim sposobnostima ili nedostatkom iskustva i znanja, ako su pod nadzorom ili su upućeni u korištenje aparata na siguran način i razumiju opasnosti koje su uključene. Djeca se ne smiju igrati s aparatom. Čišćenje i održavanje uređaja ne smiju obavljati djeca bez nadzora.
22. Ako je kabel za napajanje oštećen, mora ga zamijeniti proizvođač, serviser ili druga kvalificirana osoba kako bi se izbjegle potencijalno opasne situacije.
23. Ovaj uređaj je namijenjen samo za uporabu u zatvorenim prostorima.
24. Otvori na uređaju ne smiju biti prekriveni.

# Sigurnosne informacije

---

25. Djeca manje od 3 godine treba držati podalje, osim ako su stalno pod nadzorom.
26. Ako se u uređaju pojavi nenormalno visoka temperatura, odmah izvucite utikač.
27. Napajanje mora biti IEC standarda.  
Da bi osigurali sigurnost molimo koristite uređaj prema uputama.

Ispravno odlaganje ovog proizvoda:



Ova oznaka označava da se ovaj proizvod ne smije odlagati s ostalim kućanskim otpadom u cijeloj EU. Da biste spriječili moguću štetu za okoliš ili ljudsko zdravlje od nekontroliranog odlaganja otpada, odgovorno ga reciklirajte kako bi promovirali ponovnu upotrebu materijalnih resursa. Za vraćanje koristi uređaj, molimo vas da koristite sustav za povrat i prikupljanje ili se obratite prodavaču kod kojeg je proizvod kupljen. Oni mogu uzeti ovaj proizvod za sigurno recikliranje.

# Sigurnosne informacije

---

## **Električni rizik od električnog udara**

1. Ne izvlačite mrežni kabel nasilno.
2. Molimo vas da ne uključujete/isključujete mrežni utikač mokrim rukama.
3. Nemojte oštetiti mrežni kabel i utikač.

## **Opasnost od ozljeda**

1. Nemojte rastavljati i instalirati sušilicu bez nikakvih uputa ili nadzora.
2. Ne slažite stroj za sušenje rublja bez odgovarajućih dijelova. (Ako želite složiti stroj za sušenje rublja, molimo kupite dijelove i to mora biti instalirano od strane proizvođača, servisera ili kvalificirane osobe kako bi se izbjegle potencijalno opasne situacije.)
3. Ne naslanjajte se na otvorena vrata sušilice.
4. Ne stavljajte pyrotoxin na sušilicu, kao što su svijeće, štednjak na struju.

## **Opasnosti od štete**

1. Ne pali sušilicu na prepun kapacitet.
2. Ne koristite sušilicu bez filtera za pamuk.
3. Nemojte sušiti odjeću prije nego što se okrenuo.
4. Nemojte sušilicu izlagati direktno pod suncem, to je samo za unutarnju uporabu.
5. Nemojte postavljati sušilicu u vlažnom i prokišnjavajućem okruženju.
6. Prije čišćenja i održavanja, molimo Vas da zapamtite da izvadite utikač, a ne izravno prati sušilicu s vodom.

## **Opasnost od eksplozije**

Molimo vas da ne sušite odjeću s nekom zapaljivom tvari kao što su ugljen ulja, alkohol ili će doći do eksplozije.

# Instalacija

## Transport

Pomaknite oprezno. Ne hvatajte sve istaknute dijelove stroja. Vrata stroja ne smiju se koristiti kao ručke za dostavu.

## Pozicioniranje uređaja

1. Preporučljivo je sušilicu postaviti u blizini perilice rublja.
2. Instalirajte sušilicu na čvrstu i ravnu podlogu.
3. Molimo ne postavljajte sušilicu na padini, mekani tepih ili drveni pod.
4. Molimo vas da ne instalirati sušilicu na otvorenom, kako bi se spriječilo sušilicu od zamrzavanja do oštećenja dijelova stroja.

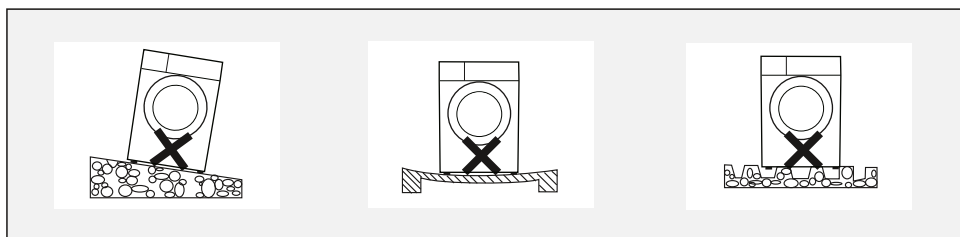

## Podešavanje razine

Ako je pod očito neujednačen, treba ga prilagoditi.

Ako vibrira stroj, to uzrokuje da se stroj preseli iz svog položaja.

Korištenje alata za podešavanje visine stroja i nogu za podešavanje razine ove sušilice.

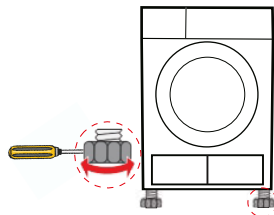

## Mrežni priključak

1. Provjerite je li napon napajanja isti kao i električna specifikacija za sušilicu.
2. Molimo vas da ga ne povezujete sa priključkom, univerzalnim utikačem ili utičnicom.



# Pažnja & Savjeti











## Pažnja

⚠ Prvi put upalite sušilicu dva sata nakon transporta. Prije prvog ciklusa, prašine i masnoće mogu ostati u sušilici za vrijeme sušenja, kako bi izbjegli kontaminaciju svoje odjeće, slijedite ove korake:

- Staviti neke čiste krpe u bubanj.
- Priključite napajanje (pritisnite on/off).
- odaberite "Refresh" program, a zatim pritisnite gumb "Start / Pauza".
- Nakon završetka ovog programa, slijedite "čišćenje i redovito održavanje" za čišćenje filtera.

## Savjet

- Prije sušenja temeljito isprati rublje u stroju za pranje rublja. Visoka brzina centrifuge može smanjiti vrijeme sušenja i smanjiti potrošnju energije.
- Za jednakomjeran učinak sušenja, sortirati rublje prema vrsti tkanine i programu sušenja.
- Prije sušenja, zatvorite zipove, kuke i ušice, gumbove, pojaseve itd.
- Nemojte previše osušiti odjeću, jer previše suha odjeća može lako dobiti nabore ili skupljanja.
- Nemojte sušiti tkaninu koja sadrži gume ili slične elastične materijale kao što su kabanice, biciklistički pokrivi i pernati proizvodi.
- Vrata se mogu otvoriti samo nakon dovršetka programa stroja za sušenje. Ne otvarajte vrata prije nego što program završi, jer se koža može spržiti od pare ili vruće površine.
- Čistite filter i prazni spremnik nakon svake uporabe kako bi se izbjeglo širenje vremena sušenja i potrošnje energije.
- Nemojte sušiti odjeću nakon procesa kemijskog čišćenja.
- Težina reference kako slijedi:

 Blended Coats (about 800g)	 Jackets (about 800g in cotton)	 Jeans Trousers (about 800g)	 Towel Quilts (about 900g in cotton)
 Single Sheets (about 600g in cotton)	 Work Clothes (upper and lower) (about 1120g in cotton)	 Pajamas (about 200g)	 Shirts (about 300g in cotton)
 Undershirts (about 180g in cotton)	 Underpants (about 70g in cotton)	 Socks (about 30g in blended material)	

# Opis dijelova

## Opis dijelova

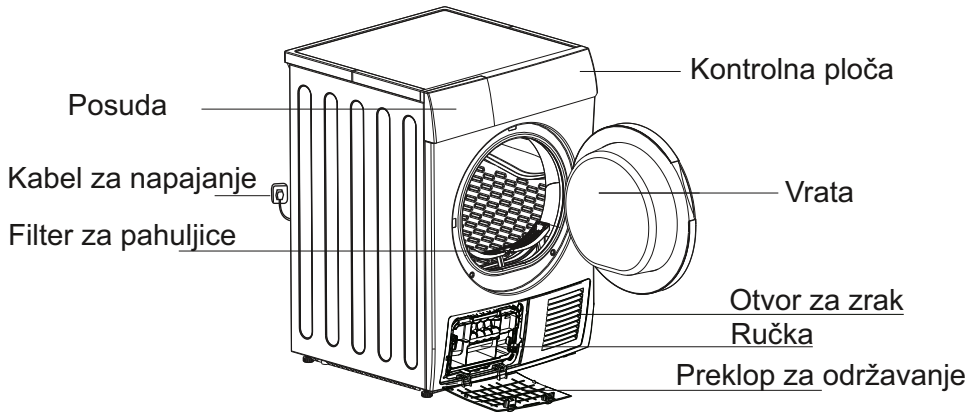

## Pribor

Sljedeći dijelovi su obavezni za određene modele.

Ako vaša sušilica ima sljedeće dijelove, molimo nosite rukavice i instalirajte ih prema uputama.

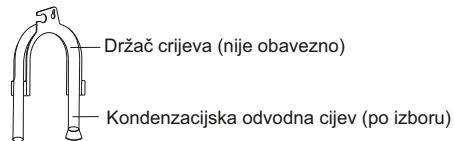

## Koraci instalacije:

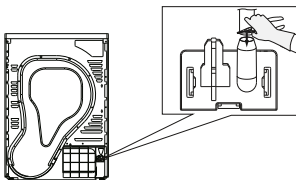

Korak 1: uklanjanje odvodne cijevi iz crijeva konektora pomoću kombinirke.

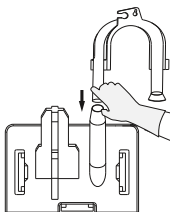

Korak 2: umetnite vanjsku cijev za odvod.

# Opis dijelova

Korak 3: staviti držač crijeva na posudu za pranje ili bilo koji drugi sudoper.

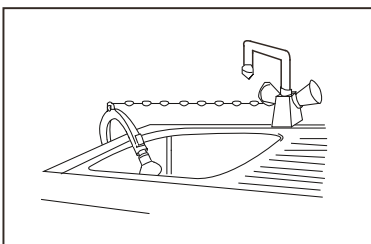
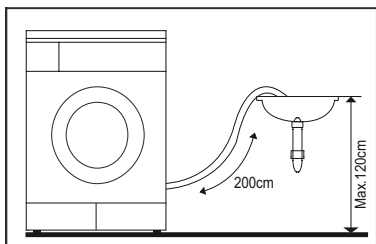

## Brzi početak

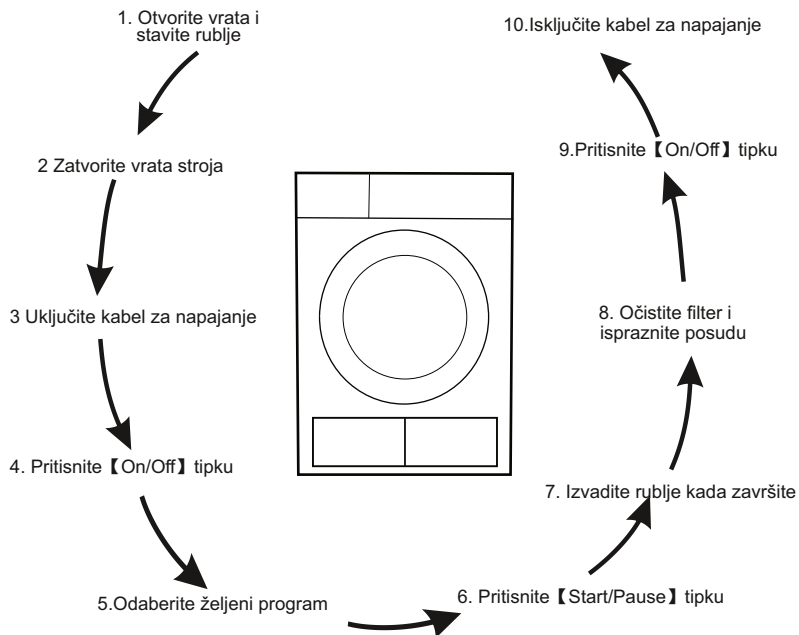

# Opis kontrola

10

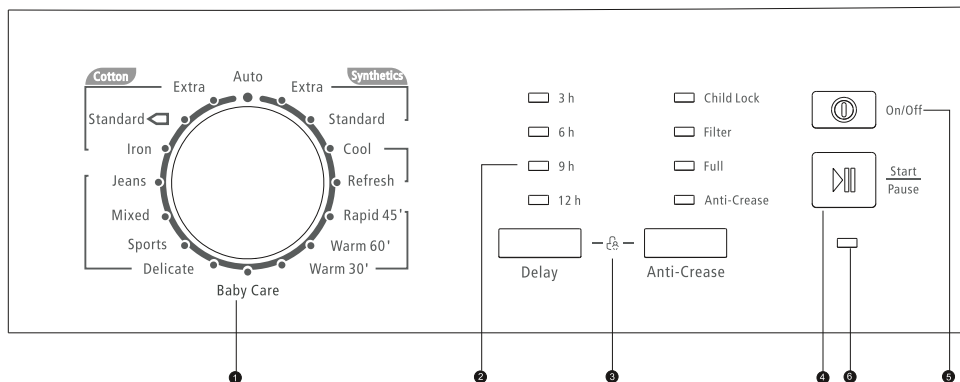

1. Program za odabir ručica
2. Prikaz
3. Tipke posebnih funkcija
4. Start/Pause tipka
5. On/Off tipka

# Rad uređaja

---

## Odaberite program

1. Pritisnite **【On/Off】** tipku ,kada LED zaslon zasvijetli, rotirajte gumb programa za odabir željenog programa.
2. Odaberite **【Delay】** , ili **【Anti-Crease】** funkcije za dodatnu opciju.
3. Pritisnite **【Start/Pause】** tipku.

## Početak programa

Bubanj će zadržati rotiranje nakon početka programa, svjetlo u području prikaza će treptati u nizu.

Napomena: Bubanj će se možda zaustaviti nakon 40 sec dok traje period sušenja, ali LED signalizacija i dalje blinka normalno. Sušilica je odabrala program i nastavlja sa radom.

## Završetak programa

1. Bubanj će prestati raditi nakon završetka programa, LED će ostati svijetliti i pojavit će se zvučni signal. LED "Filter" i "Full" podsjećat će korisnika na čišćenje filtera i kontejnera. Sušilica će pokrenuti funkciju **【Anti-crease】** ako korisnik ne ukloni odjeću na vrijeme . Pritisnite tipku **【On / Off】** da biste isključili napajanje i izvucite utikač.
2. Riješite problem koji se pojavljuje na zaslonu "ALARM FUNKCIJA", ako se tijekom postupka sušenja sušilica neočekivano zaustavlja.

Program		Težina (max)	Primjena/Svojestvo
Auto	Auto	5.0kg	Automatski odabir programa.
	Za pamuk i šareno rublje izrađeno od pamuka ili lana.		
	Extra	8.0kg	Za sušenje pamučnih komada odjeće. Razina sušenja: extra suho.
Cotton	Standard	8.0kg	Za sušenje pamučnih komada odjeće. Razina sušenja: ornar.
	Iron	8.0kg	Za sušenje pamučnih komada odjeće. Razina sušenja: odnosi se na željezo.
Jeans	Jeans	5.0kg	Za sušenje traperica ili običnu odjeću koja se vrti na visokim brzinama u perlici.
Mixed	Mixed	3.5kg	Ako ne možete odrediti kakvog je materijala odjeća, izaberte Mix.
Sports	Sports	3.0kg	Za sušenje sportske odjeće, tanke tkanine, poliestera, koji nisu za glačanje.
Delicate	Delicate	1.0kg	Za jednostavnu odjeću za njegu košulje i bluze protiv gužvanja za minimalni trud u glačanju. Stavite odjeću labavo u sušilicu. Kad se osuši, objesiti na vješalice.
Baby Care	Baby Care	1.0kg	Za sušenje odjeće za bebu.
	For non-iron washing made of synthetic and blended fabrics,cotton.		
Synthetics	Extra	3.5kg	Za sušenje guste ili višeslojne sintetičke tkanine. Razina sušenja: extra suho.
	Standard	3.5kg	Za sušenje tanke sintetičke tkanine koja se ne glača poput jednostavnih majica, stolnjaka, dječje odjeće, čarape.
Cool	Cool	—	Za emitiranje odjeće bez da puše vrući zrak iz minimalno 10 min. maksimalne 30 min. (u 10 min. koraka).
Refresh	Refresh	—	Za emitiranje odjeće bez da puše vrući zrak iz minimalno 10 min. maksimalne 30 min. (u 10 min. koraka).
Rapid 45'	Rapid 45'	0.6kg	Za pranje koja se treba sušiti brzo, npr, izrađena od akrilnih vlakana ili za pojedine male predmete. Također i za naknadno sušenje.
Warm 60'	Warm 60'	—	Za toplu odjeću od minimalno 10 min. maksimalno 120 min. (u 10 min. koraka).
Warm 30'	Warm 30'	—	Za toplu odjeću od minimalno 10 min. maksimalno 120 min. (u 10 min. koraka).

Bilješka: 1.  Ovaj simbol znači da energetska učinkovitost programa ispitivanja "standard pamuk programa", koji je najprikladniji za suhu normalne pamučne opterećenje pri nazivnoj nosivosti.

2. Programi gore se preporučaju samo za korištenje, korisnici mogu izabrati odgovarajući program u skladu s osobnim navikama. Debele i višeslojne tkanine, npr. posteljina, traperice, jakne itd, nije lako da se osuše, bolje je izabrati program i maksimalnu raznu intenziteta sušenja .

# Funkcija sušenja

---

## Funkcija sušenja

Funkcija sušenja

### 1. Upute za postupke sušenja **【Delay】**

Za odgodu programa sušenja nakon 3h, 6h, 9h ili 12h.

Kada počinje program za odgodu, vrijeme se počinje smanjivati, a LED svijetli.

Koraci:

- (1) Stavite rublje i provjerite je li vrata stroja zatvorena.
- (2) Pritisnite gumb **【On / Off】**, zatim okrenite gumb za odabir programa i odaberite željeni program.
- (3) Možete odabrati funkciju **【Anti-Crease】** prema potrebi.
- (4) Pritisnite gumb **【Delay】**.
- (5) Nastavite pritiskati **【Delay】** za odabir vremena kašnjenja.
- (6) Nakon pritiska gumba **【Start / Pauza】**, sušilica je u uvjetima rada. Postupak sušenja automatski će se izvršiti kad vrijeme kašnjenja bude završeno.
- (7) Ako ponovno pritisnete gumb **【Start / Pauza】**, funkcija kašnjenja će biti zaustavljena.
- (8) Ako želite otkazati funkciju "Odgoda", pritisnite gumb **【On / Off】**.

# Funkcija sušenja

---

## 2. Upotreba funkcije **【Anti-Crease】**

Na kraju ciklusa sušenja, vrijeme rada protiv gužvanja je 30 minuta (zadano) ili 120 minuta (odabrano).

LED **【Anti-Crease】** mora svijetliti kada je odabrana funkcija protiv gužvanja. Ova funkcija sprečava gužvanje rubova. Rublje se može ukloniti tijekom faze protiv gužvanja. Osim **【Cool】** , **【】 Refresh】** , **【Warm 30】** i **【Warm 60】** , svi ostali programi imaju tu funkciju.

## 3. Upotreba značajke **【Child Lock】**

(1). Ovaj stroj uključuje posebnu sigurnosnu bravu za djecu, koja može spriječiti djecu da nehotice pritišću gumbe ili čine pogrešnu radnju.

(2). Kada je sušilica u stanju rada, istodobno pritisnite tipke **【Anti-Crease】** i **【Delay】** tijekom više od 3 sekunde kako biste pokrenuli funkciju zaključavanja. Kada je funkcija zaključavanja postavljena, LED svjetlo i ni jedan gumb ne mogu utjecati na sušilicu, osim tipke **【On / Off】** . Pod početnim statusom zaključavanja , tipke **【Anti-Crease】** i **【Delay】** istovremeno pritisnuti više od 3 sekunde da biste otpustili funkciju zaključavanja.



# Čišćenje i redovito održavanje

## Ispraznite posudu za vodu

1. Držite i izvucite posudu za vodu s dvije ruke;
2. Nagnite posudu za vodu, izliti kondenzirana vodu.
3. Vratite spremnik za vodu

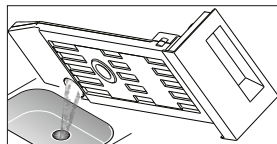
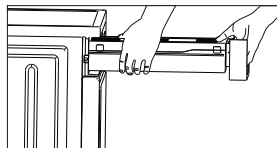

## UPOZORENJE:

1. Ispraznite posudu za vodu nakon svake uporabe, program će biti zaustavljen i LED svijetli ako je spremnik za vodu pun tijekom postupka sušenja. Nakon što se spremnik ispraznio, sušilica se može ponovno pokrenuti pritiskom na gumb **【Start / Pauza】**.
2. Ne pijete kondenziranu vodu
3. Ne koristite sušilicu bez spremnika vode.

## Očistite filter u vratima:

1. Otvorite vrata.
2. Izvadite filter.
3. Očistite filter.
4. Ponovno postavite filter.

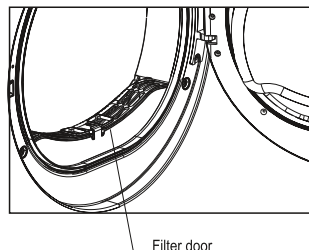

Filter door

## Baza filter:

1. Otvorite poklopac.
2. Odvijte obje poluge za zaključavanje jedan prema drugome.
3. Očistite temeljni filter.
4. Ponovno umetnite u bazu filtra!
5. Odvijte obje poluge za zaključavanje.
6. Zatvorite poklopac za održavanje dok ne sjedne na svoje mjesto.

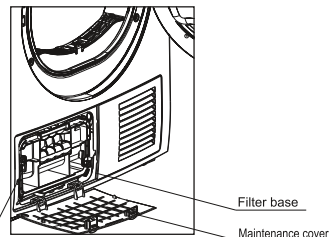

## BILJEŠKA! Filtar baze

1. Pamuk nakupljen na filteru blokira cirkulaciju zraka, što će uzrokovati produljenje vremena sušenja i potrošnju energije;
2. Prije čišćenja odspojite mrežni kabel!
3. Ne koristite sušilicu bez filtera!
4. Nakon svake upotrebe očistite filter kako biste spriječili akumulaciju nogu unutar sušilice. Čistiti izmjenjivač topline.

Po potrebi, cca. jednom svaka 2 mjeseca, uklonite dlaku iz izmjenjivača topline pomoću spužve ili meke četke. Prilikom toga, koristite rukavice.

Napomena: Plijesan može biti uklonjen lakše ako je prvi prigušen e. g. s prigušivačem za pranje rublja.

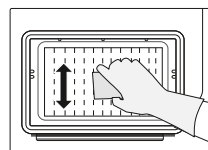

# Čišćenje i redovito održavanje

## Kondenzator za ispiranje zraka

-Pustiti sušilo da se ohladi.  
- Prekinuta voda može pobjeći, postaviti apsorbirajuću krpu ispod poklopca filtera.

1. Otpustite poklopac za održavanje.
2. Otvorite poklopac za održavanje.
3. Odvijte obje poluge za zaključavanje jedan prema drugome.
4. Izvadite kondenzator zraka.
5. Čistite zračni kondenzator u potpunosti, ispraznite temeljito.
6. Čistiti brtve.
7. Ponovno umetnite zračni kondenzator, držite ga na gumbu!
8. Odvijte obje poluge za zaključavanje.
9. Gurnite poklopac za održavanje dok ne sjedne na svoje mjesto. Molimo čistite kondenzator zraka otprilike jednom, svaka 3 mjeseca, ako se često koristi.

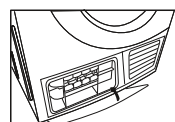
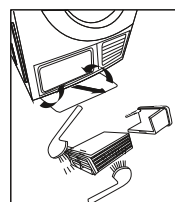
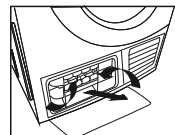
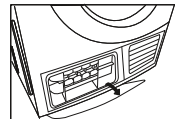

Nemojte oštetiti kondenzator zraka!

! 1. Isperite samo vodom; nemojte koristiti tvrde / oštre predmete!

Nemojte koristiti sušilicu bez zračnog kondenzatora!

2. Tijekom sušenja, voda može sakupljati između prozora i brtve, ali to ne utječe na funkciju vaše sušilice!

# Alarm funkcija



---

Display	Razlog	Riješenje
LED svijetli kontantno	Spremnik je pun	Isprazniti spremnik
	Greška vodene pumpe	Kontaktirati ovlašteni servis
Child Lock + 9h	Senzor temperature u kvaru	
Child Lock + 6h	Senzor i dalje u kvaru	
Child Lock + 3h	Kvar Grijača	

# Mjere opreza

## Mjere opreza

- ⚠ Samo ovlaštteni tehničari mogu obavljati popravke.  
Prije nego nazovete službu za korisnike, provjerite da li možete ukloniti problem ako imate slijedite upute korisnika.  
Tehničar će vam naplatiti za savjet, čak i za vrijeme jamstvenog roka.

Problem	Rješenje
•Zaslon nije uključen.	•Umetnute mrežni utikač. •Provjerite jeli odabran program. •Provjerite osigurač u kući.
•“  ”trepće	•Ispraznite kondenzacijski spremnik. •Provjerite crijevo za ispušt kondenzata.
•“  ”trepće	•Očistite zračno hlađenje. •Očistite krpom filter.
•Sušilica se ne uključuje	•Provjerite jeli odabrana Start tipka. •Provjerite jesu li vrata zatvorena. •Provjerite jeli postavljen program.
•Voda izlazi van	•Poravnajte sušilicu vodoravno. •Očistite klima kondenzator i vrata brtve.
•Vrata se otvaraju sama	•Pritisnite vrata dok ne "kliknu" na svoje mjesto. •Provjerite odjeću zbog preopterećenja.
•Vlaga u sobi je znatno povećana	•Proventilirajte sobu na odgovarajući način. •Očistite hladnu rešetku. •Uvjerite se da je zračni kondenzator umetnut.
•Stupanj suhoće nije postignut ili je vrijeme sušenja predugo	•Očistite filter i operite kondenzator. •Ispraznite spremnik. •Provjerite izlaz vode. •Instalacija za sušilicu je previše ograničena. •Očistite senzore vlage. •Koristite sljedeći viši program sušenja ili timer.

- ⚠ Ako se ne možete nositi s kvarom i trebate pomoć:
- 1.Pritisnite **【On/Off】** tipku.
  - 2.Izvucite mrežni utikač i pozovite službu.

**Quadro**

[www.quadro-electronics.com](http://www.quadro-electronics.com)