

Quadro

HLADNJAK SA ZAMRZIVAČEM

Upute za uporabu



CE

DFR-2310A+

Hrvatski

1. DIO: PRIJE SAMOG KORIŠTENJA HLADNJAKA	3
Upozorenja	3
Stari i istrošeni hladnjaci	5
Sigurnosne upute	5
Instalacija i uključivanje uređaja	6
Prije samog uključivanja	7
2. DIO: PROMJENJIVE FUNKCIJE I MOGUĆNOSTI	7
Ugađanje termostata	7
Upozorenja vezana uz ugađanje temperature	7
Posuda za izrdu kocki leda	7
3. DIO: NAČIN SPREMANJA NAMIRNICA U HLADNJAK	8
Hladnjak	8
Zamrzivač	8
Značenje zvjezdica u označavanju tipa hladnjaka	9
4. DIO: ČIŠĆENJE I ODRŽAVANJE	9
Odleđivanje	10
Zamrzivač - Otapanje leda u odjeljku za duboko zamrzavanje	10
Zamjena lampice	11
5. DIO: TRANSPORT I PROMJENA POLOŽAJA UREĐAJA	11
Promjena smjera otvaranja vrata	11
6. DIO: PRIJE POZIVANA OVLAŠTENOG SERVISA	12
Klimatske klase i njihovo značenje	13
Savjeti za uštedu energije	13
7. DIO: DIJELOVI UREĐAJA I ODJELJCI	14
8. DIO: INFORMACIJSKI LIST I ENERGETSKA UČINKOVITOST	15
9. DIO: DODATNE INFORMACIJE	17

* Ove upute odnose se za više modela, stoga se može desiti da se neki opisi i dijelova opisanih u uputama neznatno razlikuju od vašeg modela.

UPOZORENJA

UPOZORENJE: Otvori na hladnjaku namjenjeni za ventilaciju uređaja moraju biti slobodni zbog cirkulacije zraka.

UPOZORENJE: Ne koristite mehaničke naprave ili druga sredstva za ubrzavanje odmrzavanja osim onih koje preporučuje proizvođač.

UPOZORENJE: Ne koristite električne aparate unutar odjeljaka za spremanje hrane.

UPOZORENJE: Pripazite da ne dođe do oštećenja rashladnog kruga.

UPOZORENJE: Radi izbjegavanja opasne situacije uslijed nestabilnosti uređaja, uređaj je potrebno učvrstiti prema uputama navedenima unutar ovih uputa za uporabu.

- Hladnjak sadržava rashladni plin R600a. Tip plina označen je na naljepnici unutar hladnjaka. Plin je potpuno ekološki prihvatljiv, R600 je prirodni plin, te je potpuno bezopasan, ali zapaljiv. Prilikom transporta i instaliranja uređaja, pripazite da ne dođe do oštećenja niti jednog dijela (komponente) hladnjaka. Ukoliko dođe do oštećenja, izbjegavajte otvoreni plamen ili izlaganje uređaja vrućim izvorima, te odmah dobro prozračite prostoriju u kojoj je uređaj smješten.
- Pazite da za vrijeme prenošenja ili smještaja hladnjaka ne oštetite niti jedan dio hladnjaka, pogotovo instalacije i cijevi za hlađenje.
- Ne koristite uređaj za skladištenje eksplozivnih tvari kao što su aerosolne limenke ili posude koje sadrže zapaljiva sredstva.
- Ovaj uređaj namjenjen je isključivo za uporabu u kućanstvu i slične namjene kao što su:
 - Kuhinjski prostori za radnike u prodavaonicama, uredima i drugim radnim prostorima
 - ugostiteljski objekti kao što su sobe u hotelima, motelima i druge smještajne prostorije.

- “Bed and breakfast” (spavanje s doručkom) smještajni prostori.
- Katering i slični ne iznajmljujući uslužni servisi
- U svrhu sprečavanja opasnosti od električnog udara, u slučaju oštećenja naponskog kabela, isti mora biti zamjenjen od strane proizvođača, njegovog zastupnika ili druge ovlaštene osobe.
- U svrhu sprječavanja opasnosti, ako vaša utičnica ne odgovara utikaču hladnjaka, ista mora biti zamjenjena od strane ovlaštenog servisera.
- Naponski kabel hladnjaka priključen je na uzemljeni strujni utikač. Utikač treba biti priključen na odgovarajuću uzemljenu utičnicu kapaciteta jakosti struje 16A. Ukoliko ne posjedujete takvu utičnicu u vašem kućanstvu, molimo vas da kontaktirate ovlaštenog električara.
- Ovaj uređaj mogu koristiti djeca starija od 8 godina i osobe sa smanjenim tjelesnim, osjetilnim ili mentalnim sposobnostima ili osobe kojima nedostaje znanje i iskustvo za korištenje aparata, jedino ako su pod nadzorom osobe odgovorne za njihovu sigurnost ili ako im je ona dala sve potrebne upute za korištenje uređaja i ukoliko razumiju kako sigurno koristiti uređaj i koje potencijalne opasnosti prijete prilikom korištenja uređaja. Djeca moraju biti pod nadzorom te je potrebno voditi računa da se ne igraju s uređajem. Djeca bez nadzora ne smiju čistiti ili vršiti korisničko održavanje uređaja.

Stari i istrošeni hladnjaci

- Ukoliko se ova jedinica zamjenjuje nekim starim hladnjakom sa bravom; uklonite bravu iz sigurnosnih razloga, kako bi zaštitili djecu dok se igraju od vlastitog zaključavanja.
- Stariji hladnjaci sadrže rashladni ishlapljivi CFC plin i moraju se pravilno odložiti. Dobro provjerite da li ima eventualno napuknutih dijelova na jedinici i ukoliko imate bilo kakvih pitanja, kontaktirajte vašeg lokalnog dobavljača. Također provjerite da li je jedinica eventualno oštećena prije nego je upakirana od strane ovlaštenog servisa.

Napomene:

- Molimo pročitati ovo uputstvo prije instaliranja i uključivanja hladnjaka. Proizvođač opreme nije odgovoran za nepravilno rukovanje uređajem.
- Pridržavajte se uputa za uporabu. Odložite vaše upute na znano i sigurno mjesto kako bi ih u slučaju potrebe mogli ponovno koristiti.
- Ovaj je uređaj namjenjen za uporabu u domaćinstvu i mora se koristiti jedino za uobičajene potrebe domaćinstva i namjene opisane ovom uputom. Nije namjenjen za profesionalnu uporabu. U slučaju profesionalne uporabe ili ukoliko se uređaj koristi u druge svrhe osim za one koje je namjenjen ili ukoliko se koristi suprotno preporukama iz ove upute, jamstvo dano uz ovaj uređaj može biti poništeno, te proizvođač, njegov predstavnik ili trgovac nisu odgovorni za nastalu štetu.
- Ovaj uređaj je proizveden za namjenu hlađenja i čuvanja hrane. Nije namjenjen za profesionalnu uporabu ili za čuvanje drugih materijala ili predmeta koji nisu hrana. Proizvođač, njegov predstavnik ili trgovac nisu odgovorni za nastalu štetu.

Sigurnosne upute

- Ne koristite produžne kabele ili razdjelnike
- Ne priključujte uređaj na stare, istrošene ili oštećene kablove ili utičnice za napajanje.
- Ne uvijajte i ne savijajte kablove.



- Ne dozvolite djeci da se igraju hladnjakom. Djeca ne bi smjela NIKAD sjediti na nosačima/držačima ili se vješati o vrata hladnjaka.
- Nikada nemojte uključivati / isključivati napajanje vlažnim ili mokrim rukama kako se ne bi izložili opasnost od strujnog udara.
- Ne stavljajte staklene boce ili nekakve druge spremnike čvrste stijenske napunjene tekućinom u odjeljak zamrzavanja, jer može doći do rasprskavanja.
- Ne koristite uređaj za skladištenje eksplozivnih tvari kao što su aerosolne limenke ili posude koje sadrže zapaljiva sredstva. Boce, koje sadrže visoki postotak alkohola, moraju biti smještene vertikalno.
- Ne dotičite sustav za hlađenje, pogotovo ga nemojte doticati vlažnim rukama, jer se možete ozlijediti.
- Ovaj uređaj je namjenjen čuvanju svježih hrane i pića. Držite u hladnjaku hranu ili piće na kraće vrijeme.
- Ne jedite led koji ste uklonili iz zamrzivača.

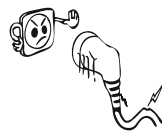

- Ne dirajte zamrznutu hranu vlažnim rukama. Nemojte odmah jesti zamrznutu hranu
- Ne zamrzavajte hranu koja je već jednom bila zamrznuta ili se odmrzla. To može uzrokovati kvarenje hrane i trovanje.
- Nemojte za odmrzavanje i uklanjanje leda koristiti električne grijalice, sprejeve za odmrzavanje ili oštre predmete.
- Ne pokrivajte hladnjak ili gornji dio hladnjaka prekrivačima, platnenim ukrasima i sl.
- Dodatni pribor hladnjaka mora biti fiksiran unutar hladnjaka u slučaju transporta hladnjaka.



Instalacija i uključivanje uređaja

Prije početka uporabe vašeg hladnjaka obratite pažnju na slijedeće:

- Ovaj uređaj napaja se naponom 220-240V / 50 Hz.
- Posebno uzemljeni utikač spojen je na kabel napajanja hladnjaka. Ovaj utikač treba se koristiti s posebno uzemljenom utičnicom od 16 ampera. Ukoliko u vašem domu ne postoji takva utičnica, molimo Vas da zamijenite utikač s odgovarajućim. Zamjenu prepustite kvalificiranom električaru.
- Prije nego što priključite uređaj na napajanje, budite sigurni da napon u vašem domu odgovara onom naznačenom na naljepnici uređaja smještenoj na unutarnjoj strani hladnjaka, pored ladica za voće i povrće.
- Proizvođač opreme nije odgovoran za pogreške nastale oko uzemljenja.
- Osigurajte položaj uređaja na način da utikač i utičnica nakon priključenja ostanu lako dostupni.
- Stavite utikač u utičnicu koja ima uzemljenje. Ukoliko utičnica nema uzemljenje ili je neispravan utikač, predlažemo da pozovete ovlaštenog električara za pomoć.
- Ne izlažite uređaj direktnoj sunčevoj svjetlosti i toplini.
- Ne koristite ga na otvorenom prostoru i ne izlažite ga kiši.
- Smjestiti hladnjak daleko od izvora topline i u prozračnu prostoriju. Hladnjak bi trebao biti najmanje 50 cm udaljen od radijatora, ili peći na plin ili ugljen, i 5 cm udaljen od štednjaka.
- Gornja strana uređaja mora imati najmanje 15 cm slobodnog prostora.
- Ne stavljajte teže predmete i više predmeta na uređaj.
- Ukoliko se uređaj smješta pored nekog drugog zamrzivača ili hladnjaka razmak mora biti najmanje 2 cm kako bi se spriječila kondenzacija.
- **Uređaj mora stajati uspravno i u ravnini poda. Koristite dvije prednje nožice za ugađanje ravnine hladnjaka. Hladnjak se mora postaviti tako da sve četiri nogice čvrsto leže na podlozi, u protivnom može doći do savijanja kućišta uslijed težine hladnjaka i namirnica u njemu. Takva oštećenja nisu pokrivena jamstvom!**
- Vanjska strana uređaja mora se čistiti mekanom krpom i tekućim sapunom; unutarnja strana sa sodom bikarbonom razrijeđenom u toploj vodi.
- Postavite plastične odstojnike sa stražnje strane hladnjaka kao što je prikazano na slici (umetnite odstojnik i zaokrenite ga za 90°). Postavljanjem odstojnika sprečavate da hladnjak (kondenzator hladnjaka) dodiruje zid.
- Hladnjak mora imati minimalno 75mm slobodnog prostora od zida.

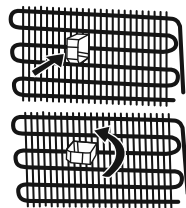

Prije samog uključivanja

- Pričekajte najmanje 3 sata prije nego uključite hladnjak, kako bi osigurali dobre performanse i spriječili oštećenje kompresora.
- Kada prvi put uključite hladnjak, može se pojaviti neobičan Miris. Miris će nestati kada uređaj počne hladiti.

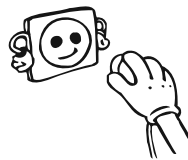
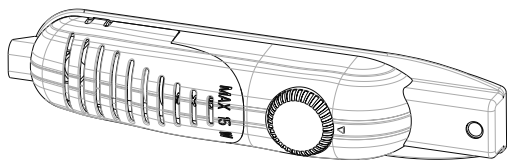
**Ugađanje termostata**

Termostat automatski ugađa temperaturu unutar prostora hladnjaka. Okretanjem kontrole od 1 prema 5, ugađa se niža temperatura unutar hladnjaka.

Važna napomena: Nemojte ugađati temperaturu ispod položaja 1, jer će

se time isključiti hladnjak i hlađenje će se zaustaviti.

- Za kratkotrajno čuvanje hrane, postavite kontrolu termostata između minimuma i sredine (1-3).
- Za duže čuvanje hrane, postavite kontrolu termostata na vrijednost 3-4.

Napomene

Vanjska temperatura, temperatura hrane stavljene u hladnjak i učestalost otvaranja vrata hladnjaka utječu na temperaturu unutar hladnjaka. Ukoliko je potrebno prilagodite temperaturu hlađenja tim uvjetima.

- Ne preporučuje se koristiti uređaj u okruženju hladnijem od 10° jer niže temperature od navedene temperature utječe na učinkovitost rada uređaja.
- Vaš hladnjak će nakon uključivanja na napajanje postići idealnu radnu temperaturu nakon 24 sata. U tom periodu ne otvarajte vrata hladnjaka često i ne stavljajte veću količinu hrane.
- Ukoliko se hladnjak isključi s napajanja, pričekajte najmanje 5 minuta prije ponovnog uključivanja kako ne bi došlo do oštećenja kompresora za hlađenje.

Posuda za izradu kocki leda (opcija-ne svi modeli)

- Napunite posudu vodom i postavite je u odjeljak za zamrzavanje.
- Nakon što se voda potpuno zamrzнула u posudi, laganim uvijanjem posude, kao što je prikazano na slici istresite kocke leda.

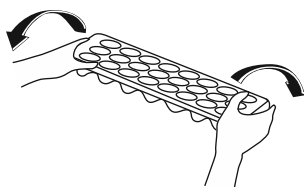
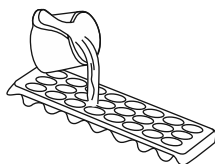

Hladnjak

- Kako bi smanjili vlažnost a samim time i stvarane inja u unutrašnjosti hladnjaka, ne odlažite u hladnjak posude koje sadrže tekućinu bez poklopca. Inje ima tendenciju skupljanja u hladnijim dijelovima isparivača, pa bi se zbog toga proces odležavanja trebao provoditi češće.
- Nikada ne odlažite toplu hranu u hladnjak. Hrana se treba ohladiti na sobnu temperaturu i smjestiti tako da ne sprečava cirkulaciju zraka u hladnjaku.
- Nastojte da posude i namirnice ne dotiču zadnju stjenku hladnjaka, jer bi inje moglo prilijepiti odloženu stvar za stjenku. Ne otvarajte vrata hladnjaka bez potrebe.
- Smjestite meso i očišćenu ribu (propisno zamotanu) koju ćete koristiti u sljedećih dan ili dva, na dno hladnjaka (to je iznad osvježivača), zato što je to najhladniji dio hladnjaka i osigurava najbolje uvijete.
- U osvježivač ili ladicu za voće i povrće možete odlagati otpakirano voće i povrće.

Zamrzivač

- Zamrzivač se upotrebljava za odlaganje zamrznute hrane na dulje vrijeme i pravljenje ledenih kocki.
- Zamrzavanje svježe hrane; treba se osigurati da što veća površina svježe hrane dotiče rashladnu površinu.
- Ne stavljajte svježe namirnice zajedno ili na već zamrznute namirnice, jer bi moglo doći do djelomičnog otapanja smrznute namirnice.
- Kada zamrzavate svježnu hranu (meso, ribu ili mljeveno meso), podijelite ih u porcije koje ćete koristiti.
- Kad jednom odmrznete hranu, konzumirajte ju što prije.
- Nakon odmrzavanja zamrzivača i hladnjaka, namirnice koje su bile u zamrzivaču nastojte iskoristiti što je prije moguće.
- Nikada ne odlažite toplu hranu u zamrzivač. Mogla bi otopiti već zamrznutu hranu.
- Odlaganje zamrznute hrane; upute otisnute na paketima zamrznute hrane trebaju se poštivati, a ako ih nema, hrana ne bi trebala biti u zamrzivaču dulje od 3 mjeseca.
- Zamrznuta hrana kupljena u trgovini treba se transportirati u za to prikladnom pakiranju kako se nebi odmrzla. Stavite ju u zamrzivač čim je prije moguće.
- Ukoliko primjetite da je nakon transporta pakiranje hrane odmrznuo ili jako zarošeno, nemojte ju ponovno zamrzavati već pripremite takve namirnice čim je prije moguće.
- Vrijeme dopuštenog skladištenja zamrznute hrane ovisi o temperaturi prostora, ugođenoj temperaturi na termostatu, koliko se često otvaraju vrata zamrzivača, o vrsti hrane koju zamrzavate i vremenu koje je hrana provela na putu od trgovine do vašeg zamrzivača. Uvijek se pridržavajte uputa o skladištenju i vremenu čuvanja namirnica označenim na pakiranju proizvoda. Nikada nemojte prekoračivati maksimalno vrijeme čuvanja namirnice.

Opaska: Ukoliko želite ponovno otvoriti vrata zamrzivača odmah nakon što ste ih prethodno zatvorili, može se dogoditi da vrata neće biti moguće lagano otvoriti uslijed stvaranja podtlaka. To je potpuno normalno. Topli zrak koji je ušao u hladan prostor zamrzivača naglo se hladi i stvara se vakuum. Nemojte pokušavati na silu otvarati vrata, jer to može uzrokovati mehaničko oštećenje vrata ili ručke. Pričekajte nekoliko minuta dok se tlak zraka ne izjednači i zatim otvorite vrata.

Značenje zvjezdica u označavanju tipa hladnjaka

Oznaka odjeljka za zamrzavanje / Temperatura čuvanja	Uvjeti čuvanja hrane
* -6°C	Čuvanje smrznute hrane u trajanju do jednog tjedna. Nije pogodan za duboko zamrzavanje i dugotrajno čuvanje svježije hrane.
** -12°C	Čuvanje zamrznute hrane u trajanju do jednog mjeseca. Nije pogodan za duboko zamrzavanje i dugotrajno čuvanje svježije hrane.
*** -18°C	Čuvanje zamrznute hrane u trajanju do tri mjeseca. Pogodan za duboko zamrzavanje i dugotrajno čuvanje svježije hrane.
**** -18°C	Pogodan za duboko zamrzavanje i dugotrajno čuvanje svježije hrane. Kako bi se sačuvala kvaliteta hrane važno je da proces zamrzavanja bude brz. Vazano uz brzinu zamrzavanja postavlja se pitanje i kapaciteta hlađenja (ne samo temperature). Kod zamrzivača sa četiri zvjezdice odjeljak za hlađenje trebao bi u 24 sata zamrznuti 4.5 kg prehrambenog proizvoda po 100 litara korisnog volumena.

4. DIO

ČIŠĆENJE I ODRŽAVANJE

- Isključite uređaj iz električne mreže prije čišćenja.

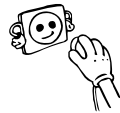

- Ne čistite hladnjak pod mlazom vode.



- Prilikom čišćenja osigurajte da vlaga i voda ne ulaze ispod poklopcu svjetla i unutar drugih električnih dijelova.

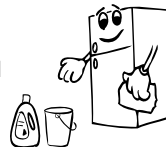

- Hladnjak bi se trebao periodički čistiti otopinom sode-bikarbone i mlake vode.

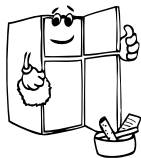

- Dodatke čistite odvojeno, sapunom i vodom. Nemojte ih prati ih u perilici suđa.



- Nemojte upotrebljavati grube četke, detrdente i sapune. Nakon pranja isperite površine čistom vodom i pažljivo osušite. Nakon što je čišćenje završeno, uključite utikač u utičnicu suhim rukama.

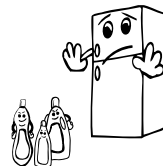

- Kondenzator bi se trebao čistiti četkom barem dvaput na godinu. Na taj način se osigurava ušteda energije i povećava efikasnost rada hladnjaka.

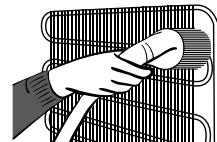

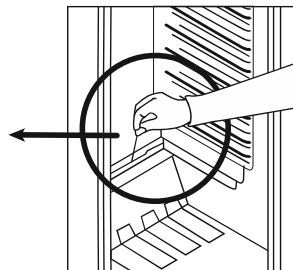
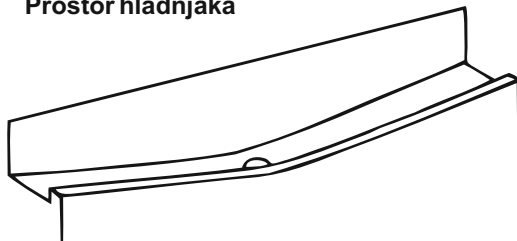
Odleđivanje**Prostor hladnjaka**

- Odleđivanje hladnjaka odvija se automatski; voda nastala odleđivanjem skuplja se u za to predviđenu posudu i automatski isparava.
- Odvod i posuda za isparavanje odleđene vode treba se periodički čistiti, da se odvod ne bi začepio i da se voda umjesto da ističe u posudu za isparavanje ne skuplja na dnu hladnjaka.
- Također je preporučljivo povremeno uliti 1/2 čaše vode u odvod kako bi se odvod očistio i iznutra.

Zamrzivač - otapanje leda u odjeljku za duboko zamrzavanje

Led i inje nakupljeno u prostoru zamrzivača treba se periodički ukloniti. Za uklanjanje leda koristite plastičnu lopaticu koju ste dobili uz uređaj. Prostor zamrzivača nakon što se led u zamrzivaču potpuno otopio, čistite na isti način kao i prostor hladnjaka.

Čišćenje unutrašnjosti hladnjaka i zamrzivača, te odleđivanje zamrzivača treba napraviti najmanje dva puta godišnje ili ukoliko se ukaže potreba i češće.

- Dan prije odleđivanja, ugodite termostat na najvišu vrijednost kako bi potpuno ohladili ili zamrznuli namirnice u hladnjaku ili zamrzivaču.
- Za vrijeme odleđivanja, ohlađene namirnice zamotajte u nekoliko slojeva papira i odložite ih na hladno mjesto. Porast temperature u namirnicama skraćuje buduće vrijeme čuvanja namirnica u hladnjaku ili zamrzivaču. Upotrijebite takve namirnice čim je moguće prije.
- Za početak odleđivanja, postavite termostat na položaj "0" i odspojite hladnjak sa napajanja. Odleđivanje započinje automatski.
- Ostavite vrata hladnjaka otvorenima. Kako bi pospješili i ubrzali odleđivanje, na police hladnjaka možete staviti posude napunjene vrućom vodom.
- Kada su se led i inje potpuno otopili, suhom i mekanom krpom potpuno obrišite unutrašnjost hladnjaka i prostora za zamrzavanje.
- Priključite hladnjak na napajanje i ugodite termostat na najvišu vrijednost. Nakon 24 sata, postavite termostat na nižu vrijednost, ovisno o vanjskoj temperaturi i željenoj jačini hlađenja.
- **Ne koristite oštre metalne predmete za uklanjanje leda.** Mogu izazvati napuknuće pojedinih dijelova hladnjaka i samim tim nepopravljivo oštećenje uređaja. U tu svrhu koristite odgovarajuće plastične predmete.

Zamjena lampice

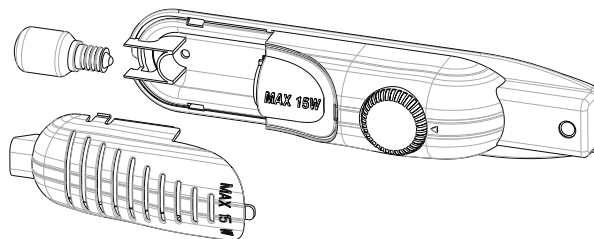

1. Odspojite uređaj sa napajanja.
2. Pritisnite kukice koje se nalaze na bočnim stranama poklopca i izvadite poklopac.
3. Zamijenite staru lampicu novom, ne jačom od 15W.
4. Vratite poklopac, te nakon 5 minuta uključite uređaj.

Transport i promjena položaja hladnjaka

- Originalno pakiranje i stiropor (PS) mogu se ukloniti ako je to potrebno.
- Prilikom transporta, jedinica mora biti čvrsto vezana zatezačima. Pravila navedena na kutiji se moraju poštivati prilikom transporta.
- Prije transporta ili prilikom promjene položaja jedinice, svi pokretni dijelovi (npr. nosači, ladice..) se moraju izvaditi van ili dobro učvrstiti kako bi se spriječilo njihovo ispadanje.

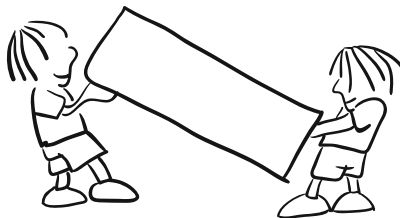

Promjena smjera otvaranja vrata

- Ukoliko vaš model posjeduje ručke pričvršćene na prednju stranu vrata, tada promjena strane otvaranja vrata nije moguća.
- Promjena smjera otvaranja vrata moguća je samo na modelima koji nemaju ručku.
- Ukoliko želite promijeniti smjer otvaranja vrata, obratite se ovlaštenom serviseru.

Ukoliko Vaš hladnjak ne radi pravilno, možda je u pitanju neki mali problem kojeg možete sami riješiti prije nego što pozovete ovlašteni servis i na taj način uštedite i vrijeme i novac.

Što napraviti, ako hladnjak ne radi;

Provjerite sljedeće;

- Nema napajanja (zelena lampica ne svjetli)
- Glavni osigurač (sklopka) u Vašem domu je "iskočio"
- Termostat se nalazi u položaju "0",
- Priključak (utičnica) je neispravna. Kako biste ovo provjerili, priključite neku drugu jedinicu (uređaj) za koju znate da je ispravna, u istu utičnicu.

Što napraviti ukoliko hladnjak slabije hladi;

Provjerite sljedeće;

- Da niste stavili previše namirnica u hladnjak,
- Da se vrata dobro zatvaraju i brtve,
- Da nema prašine na kondenzatoru,
- Da ima dovoljno mjesta sa strane i iza jedinice (hladnjaka).

Ako hladnjak radi bučno;

Rashladni plin koji cirkulira u hladnjaku može praviti određeni zvuk (kao mjehurići) čak i onda kada kompresor ne radi. Ne brinite, ovo je normalna pojava. Ukoliko je ovaj zvuk drugačiji, provjerite sljedeće;

- Da je uređaj stabilno postavljen,
- Da je ništa ne dodiruje straga,
- Da stvari na/ u uređaju ne vibriraju.

Ukoliko se pojavljuje voda na nižim dijelovima hladnjaka;

- Odvodna rupica za otoplenu vodu je začepljena (Očistite odvodnu rupicu)

Ukoliko vaš hladnjak ne hladi dovoljno

Vaš hladnjak je dizajniran za rad na temperaturi okoline u granicama navedenim u normama, u skladu s klimatskom klasom navedenoj na naljepnici proizvoda (nalazi se unutar hladnjaka iza ladice za voće i povrće).

Ne preporuča se da vaš hladnjak smjestate u prostorije gdje je temperatura izvan navedenih granica, jer učinkovitost hlađenja pada.

Klimatske klase i njihovo značenje

Klimatska klasa određuje optimalnu temperaturu okoline u kojoj uređaj treba raditi. Kada odlučujete o mjestu postavljanja uređaja, morate uzeti u obzir da temperatura prostorije utječe kako na potrošnju energije, tako i na optimalni rad uređaja. Klimatsku klasu vašeg hladnjaka možete provjeriti na natpisnoj pločici uređaja ili u tehničkim karakteristikama na kraju uputa za uporabu.

Klimatska klasa	Radna temperatura
T	između +16 +42°C
ST	između +16 +38°C
N	između +16 +32°C
SN	između +10 +32°C

Važno je znati da ukoliko smjestate hladnjak u temperaturu okoline koja prelazi grance klimatske klase, efikasnost hlađenja znatno opada, što rezultira većom potrošnjom energije. Ukoliko se temperaturne granice znatno prekorače, hladnjak može zaustaviti svoj rad, osobito ukoliko je temperatura okoline niža od temperature predviđene klimatskom klasom.

PREPORUKE

- **Ukoliko se jedinica ne koristi dulji vremenski period** (na primjer za vrijeme godišnjeg odmora) isključite i očistite jedinicu i ostavite vrata otvorena kako biste spriječili stvaranje neugodnog mirisa.
- Za potpuno zaustavljanje rada jedinice, isključite je sa glavnog napajanja (prilikom čišćenja).

Savjeti za uštedu energije

1. Instalirajte uređaj na hladnom, dobro prozračenom mjestu. Nemojte smještati uređaj na mjestima izloženim direktnoj sunčevoj svjetlosti ili blizu izvora topline (radijator, štednjak .. itd). Ukoliko je potrebno smjestiti hladnjak blizu izvora topline onda postavite izolacijsku ploču između uređaja.
2. Ostavite da se topla hrana i piće ohlade na sobnu temperaturu prije stavljanja u hladnjak.
3. Prilikom odmrzavanja smrznute hrane, stavite ju u hladnjak. Niska temperatura zamrznute hrane će vam pomoći da se ona lagano otopi u hladnjaku. To uzrokuje uštedu energije. Ako zamrznute namirnice odmah izvadite iz hladnjaka, one će predati svoju toplinu okolini što uzrokuje rasipanje energije.
4. Prilikom stavljanja posuda u hladnjak, one moraju biti poklopljene, inače će se povećati vlaga unutar prostora hladnjaka, što povećava vrijeme rada kompresora. Također, pokrivene posude sprječavaju prijelaz mirisa i okusa.
5. Kada stavljate namirnice u hladnjak, držite vrata hladnjaka što je moguće kraće otvorenima.
6. Sve pretince unutar hladnjaka držite zatvorenim (posude za voće i povrće, vrata zamrzivača i sl.).
7. Brtva vrata mora biti čista i dobro prianjati po obodu kućišta (dobro brtviti). Zamijenite brtve ako je potrebno.

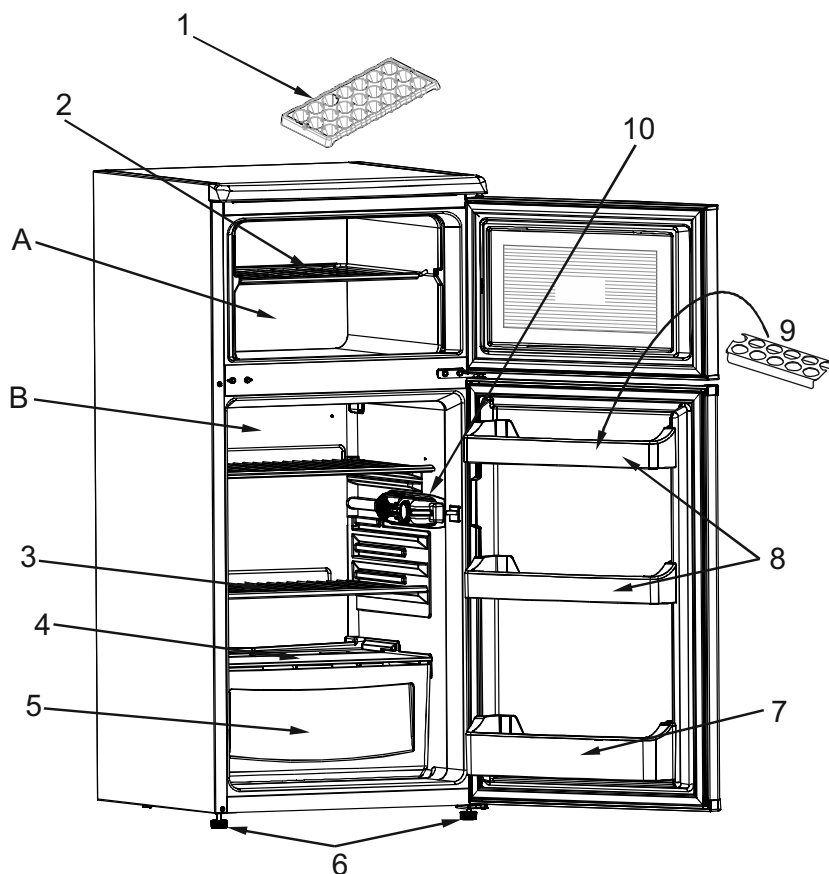

Skica je samo za informacije o dijelovima aparata. Dijelovi se mogu razlikovati ovisno o modelu uređaja.

- A) ODJELJAK ZA SVJEŽE NAMIRNICE
 B) ODJELJAK ZA ZAMRZNUTE NAMIRNICE

- | | |
|-------------------------------------|------------------------------|
| 1) Posuda za led * | 6) Nivelirajuće nogice |
| 2) Polica zamrzivača | 7) Polica za boce* |
| 3) Polica hladnjaka | 8) Police za sir i maslac |
| 4) Poklopac posude za voće i povrće | 9) Držač za jaja* |
| 5) Posuda za voće i povrće | 10) Termostat i osvjetljenje |

(*) OPCIJE - NE SVI MODELI

Kategorija DFR-2310A+: Kategorija 7 (Hladnjak-zamrzivač)

Nazivna temperatura (za EEI) (°C)	Projektirana temperatura	+12	+12	+5	0	0	-6	-12	-18	-18	Kategorija (broj)
Tipovi odjeljaka	Drugi	Za čuvanje vina	Podrum	Za čuvanje svježe hrane	Za lako pokvarljivu hranu	Bez zvjezdice /ledomat	S jednom zvjezdicom	S dvije zvjezdice	S tri zvjezdice	S četiri zvjezdice	
Kategorija uređaja	Kombinacija odjeljaka										
Hladnjak s jednim ili više odjeljaka za čuvanje svježe hrane	N	N	N	Y	N	N	N	N	N	N	1
Hladnjak s odjeljkom umjerene temp., uređaj s odjeljkom umjerene temp. i uređaj za čuvanje vina	O	O	O	Y	N	N	N	N	N	N	2
	N	Y	N	N	N	N	N	N	N	N	
Hladnjak s odjeljkom za lako pokvarljivu hranu i hladnjak bez zvjezdice	O	O	O	Y	Y	O	N	N	N	N	3
	O	O	O	Y	O	Y	N	N	N	N	
Hladnjak s odjeljkom s 1 zvjezdicom	O	O	O	Y	O	O	Y	N	N	N	4
Hladnjak s odjeljkom s 2 zvjezdice	O	O	O	Y	O	O	O	Y	N	N	5
Hladnjak s odjeljkom s 3 zvjezdice	O	O	O	Y	O	O	O	O	Y	N	6
Hladnjak-zamrzivač	O	O	O	Y	O	O	O	O	O	Y	7
Uspravni zamrzivač	N	N	N	N	N	N	N	O	Y(a)	Y	8
Škrinja za zamrzavanje	N	N	N	N	N	N	N	O	N	Y	9
Višenamjenski i ost. rashladni uređaji	O	O	O	O	O	O	O	O	O	O	10

Napomena: Y=odjeljak postoji; N=odjeljak ne postoji; O=odjeljak postoji kao opcija

Temperature čuvanja (°C) DFR-2610A+, DFR-2610AL+							
Drugi odjeljak t_{cm}	Odjeljak za čuvanje vina t_{wma}	Odjeljak umjerene temp. t_{cm}	Odjeljak za čuvanje svježe hrane $t_{1m}, t_{2m}, t_{3m}, t_{ma}$	Odjeljak za lako pokvarljivu hranu t_{cc}	Odjeljak s 1 zvjezdicom t^*	Odjeljak/prostor s 2 zvjezdice t^{**}	Zamrzivač hrane i odjeljak/ladica s 3 zvjezdice t^{***}
>+14	+5 ≤ t_{wma} ≤ +20	+8 ≤ t_{cm} ≤ +14	0 ≤ t_{1m}, t_{2m}, t_{3m} ≤ +8; t_{ma} ≤ +4	-4 ≤ t_{cc} ≤ +3	≤ -6	≤ -12(a)	≤ -18(a)

t_{cm} : temperatura čuvanja u drugom odjeljku

t_{cm} : temperatura čuvanja u odjeljku podrum

t_{ma} : prosječna temperatura čuvanja u odjeljku za svježu hranu

t^* , t^{**} , t^{***} : prosječna temperatura odjeljka za čuvanje zamrznute hrane

Temperatura čuvanja u odjeljku za pravljenje leda i odjeljku bez zvjezdice je ispod 0°C

(a) kod kućanskih rashladnih uređaja bez nakupljanja leda, za vrijeme ciklusa odmrzavanja dozvoljeno je odstupanje temperature za najviše 3K tijekom 4 sata ili 20% trajanja radnog ciklusa, ovisno o tome što traje kraće.

t_{wma} : temperatura čuvanja u odjeljku za čuvanje vina s odstupanjem od 0,5K

t_{1m}, t_{2m}, t_{3m} : temperatura čuvanja u odjeljku za svježu hranu

t_{cc} : prosječna temperatura čuvanja u odjeljku za lako pokvarljivu hranu

Razred energetske učinkovitosti

DFR-2310A+: **A+**

Razred energetske učinkovitosti	Index energetske učinkovitosti
A+++ (najviša učinkovitost)	EEl < 22
A++	22 ≤ EEl < 33
A+	33 ≤ EEl < 44
A	44 ≤ EEl < 55
B	55 ≤ EEl < 75

C	75 ≤ EEl < 95
D	95 ≤ EEl < 110
E	110 ≤ EEl < 125
F	125 ≤ EEl < 150
G (najniža učinkovitost)	EEl > 150

Potrošnja energije (kWh/god), na osnovi rezultata dobivenih za 24 sata u standardnim ispitnim uvjetima. Stvarna potrošnja energije ovisiti će o načinu na koji se uređaj koristi i gdje je smješten.	205 kWh/god															
Korisna zapremina svih odjeljaka bez zvjezdice (tj. radne temperature > -6°C)	132L															
Korisna zapremina svih odjeljaka za čuvanje zamrznute hrane označenih zvjezdicom (tj. radne temperature ≤ -6°C)	40L															
Broj zvjezdica dodjeljen odjeljku	* C D															
Projektirana temperatura drugih odjeljaka:	-															
Odjeljak bez nakupljanja leda	-															
Autonomije (vrijeme trajanja porasta temperature).	14h															
Kapacitet zamrzavanja.	2,0kg/24h															
Klimatski razred	N															
<table border="1"> <thead> <tr> <th>Razred</th> <th>Simbol</th> <th>Prosječna temp. okoline °C</th> </tr> </thead> <tbody> <tr> <td>Umjeren u širem pojasu</td> <td>SN</td> <td>+10 do +32</td> </tr> <tr> <td>Umjeren</td> <td>N</td> <td>+16 do +32</td> </tr> <tr> <td>Suptropski</td> <td>NT</td> <td>+16 do +38</td> </tr> <tr> <td>Tropski</td> <td>T</td> <td>+16 do +43</td> </tr> </tbody> </table>	Razred	Simbol	Prosječna temp. okoline °C	Umjeren u širem pojasu	SN	+10 do +32	Umjeren	N	+16 do +32	Suptropski	NT	+16 do +38	Tropski	T	+16 do +43	Ovaj uređaj namjenjen je upotrebi na temperaturi okoline između "+16" (najniža temperatura) °C i "+32" (najviša temperatura) °C.
Razred	Simbol	Prosječna temp. okoline °C														
Umjeren u širem pojasu	SN	+10 do +32														
Umjeren	N	+16 do +32														
Suptropski	NT	+16 do +38														
Tropski	T	+16 do +43														
Emisija buke koja se prenosi zrakom	42 dB															
Ugradnja	NE															
Rashladni plin Proizvod ne sadrži kontrolirane tvari koje oštećuju ozonski omotač.	R600 (64g)															
Tip hlađenja	Prirodni protok zraka															
Način odmrzavanja hladnjak / zamrzivač	Automatski / Ručno															
Napajanje / Snaga / Max. jačina struje	220-240V, 50Hz / 168W / 0.73A															
Dimenzije (ŠxDxV) / Težina	540x595x1179 mm / 42,1 kg															

ENERG
енергия · енергія

Y	IJA
IE	IA

Quadro DFR-2310A+

A+++	<div style="width: 10%; height: 10px; background-color: #ccc;"></div>	A+
A++	<div style="width: 20%; height: 10px; background-color: #ccc;"></div>	
A+	<div style="width: 30%; height: 10px; background-color: #ccc;"></div>	
A	<div style="width: 40%; height: 10px; background-color: #ccc;"></div>	
A-	<div style="width: 50%; height: 10px; background-color: #ccc;"></div>	

205
 kWh/annum

132 L

40 L

42 dB

2010/1060

Informacije o usklađenosti

Tropska klasa se definira za temperature okoline između 16°C i 43°C u skladu sastandardima TS EN ISO 15502.

Uređaj je dizajniran u skladu sa standardima EN15502, IEC60335-1 / IEC60335-2-24, 2004/108/EC.

Izjava o sukladnosti

Ovaj uređaj proizveden je u skladu sa važećim Europskim normama o sigurnosti ((NN br. 41/2010, LVD Direktiva 2006/95/EC)) i elektromagnetskoj kompatibilnosti (NN br. 23/2011, EMC Direktiva 2004/108/EC). Sukladan je sa zahtjevima Pravilnika o gospodarenju otpadnim električnim i elektroničkim uređajima (NN 86/2013, Direktiva 2002/95/EC, 2002/96/EC i 2011/65/EU (RoHS Direktiva)) i Pravilnikom o utvrđivanju zahtjeva za ekološki dizajn proizvoda povezanih s energijom (NN 80/2013, Direktiva 2009/125/EZ i Regulation (EC) 643/2009 i) i prema Pravilniku o označavanju energetske učinkovitosti kućanskih uređaja (NN 130/2007, Direktiva 2010/30/EU i Regulation (EC) 1060/2010 i 643/2009).



U skladu s Pravilnikom o elektroničkoj opremi namjenjenoj za uporabu unutar određenih naponskih granica i Pravilnikom o elektromagnetskoj kompatibilnosti dodatne informacije i Izjave o sukladnosti možete pronaći na internet stranici: www.inem.hr

Prijateljski odnos prema okolišu

Prema Pravilniku o Gospodarenju otpadnim električnim i elektroničkim uređajima i opremom (N.N. br. 74 od 18.07.07.) i EU Directive: 2002/96/EC za proizvode uz koji je prikazan znak prekrižene kante za otpatke, skrećemo pozornost da se taj proizvod ne smije tretirati kao standardni kućni otpad. Ispravnim postupanjem, zbrinjavanjem i recikliranjem proizvoda, sprječavate potencijalne negativne posljedice na ljudsko zdravlje i okoliš, koji mogu nastati zbog neadekvatnoga zbrinjavanja ili bacanja ovog proizvoda.



Za više informacija o recikliranju i zbrinjavanju ovog proizvoda, molim kontaktirajte vaš lokalni ured za zbrinjavanje opasnog otpada ili vašu trgovinu gdje ste kupili proizvod. Stari i istrošeni uređaj se ne smije bacati sa ostalim kućnim otpadom. Ovaj proizvod odbacite u za to posebno namijenjena i pripremljena reciklažna dvorišta ili mjesta za sakupljanje opasnog i električnog i elektroničkog otpada.

Quadro
www.quadro-electronics.com